

TECH TECH CONTROLLERS

HASZNÁLATI UTASÍTÁS

EU-292 v2, v3

HU

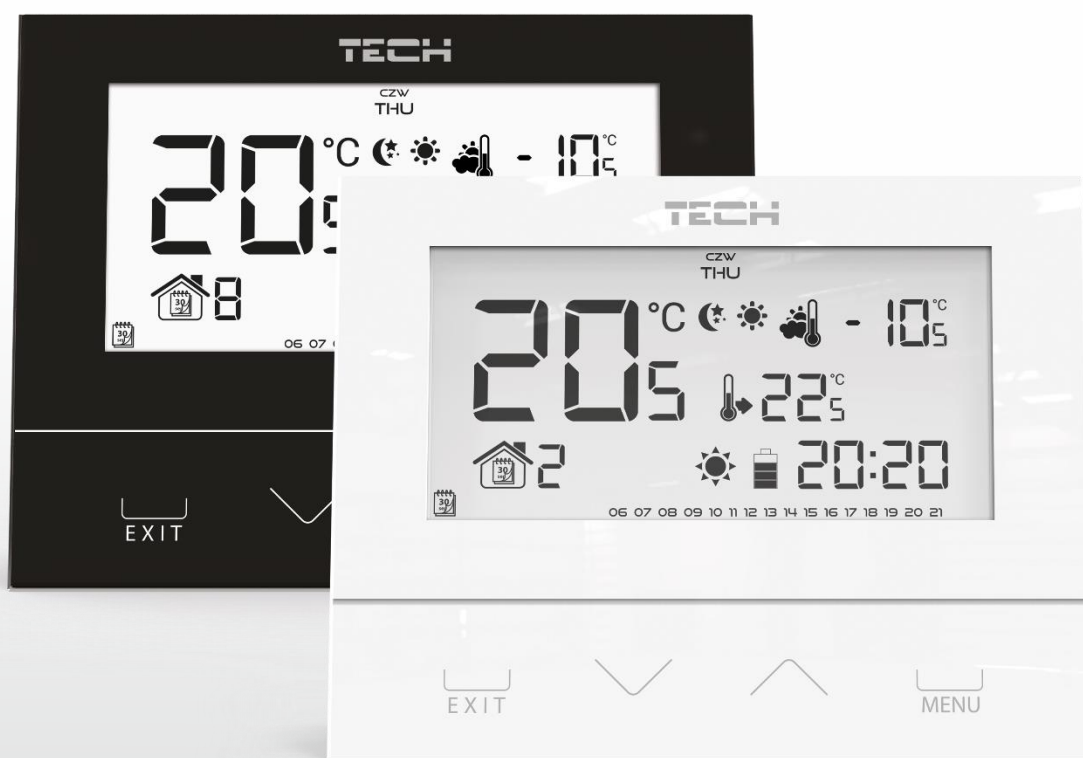

www.tech-controllers.hu

EU-292 Használati utasítás

Tartalomjegyzék

I.	Biztonság	4
II.	A készülék leírása.....	5
III.	Telepítés	6
III.a)	Kapcsolási rajzok (3 változat).....	7
IV.	Vevőkészülék vezeték nélküli vezérlőhöz	9
V.	Külső hőmérséklet-érzékelő	10
VI.	Üzembe helyezés	11
VII.	A vezérlő használata.....	11
VII.a)	Működési elv	11
VII.b)	Működési üzemmódok	11
VII.c)	Főképernyő nézet és leírás	14
VII.c)	A vezérlő funkciói	16
VII.c.1)	Menü vázlat - főmenü	16
VII.c.2)	A hét napja.....	17
VII.c.3)	Időbeállítások	17
VII.c.4)	Nappal kezdete... ..	17
VII.c.5)	Éjszaka kezdete... ..	17
VII.c.6)	Optimális indítás.....	18
VII.c.7)	Szerviz menü	18
VII.c.8)	Heti program szerinti vezérlés	19
VII.c.9)	Padlőhőmérséklet érzékelő	22
VII.c.10)	Maximális padlőhőmérséklet.....	22
VII.c.11)	A padló-hőmérséklet hiszterézis.....	23
VII.c.12)	Minimális padlőhőmérséklet	23
VII.c.13)	Beállított komfort hőmérséklet	24
VII.c.14)	Beállított gazdaságos hőmérséklet	24
VII.c.15)	Beállított hőmérséklet-hiszterézis	24
VII.c.16)	Hőmérséklet-érzékelő kalibrálása.....	25
VIII.	Műszaki adatok.....	25

I. Biztonság

Az eszköz első használata előtt a felhasználónak alaposan el kell olvasnia a következő szabályokat. A használati utasításban lévő szabályok be nem tartása személyi sérüléshez, vagy a vezérlő meghibásodásához vezethet. A használati utasítást a tovább hivatkozás céljából biztonságos helyen kell tárolni. A balesetek és meghibásodások elkerülése érdekében biztosítani kell, hogy minden személy, aki az eszközt használja, megismerje működésének módját, beleértve a vezérlő biztonsági funkcióit. Ha az eszközt eladják, vagy áthelyezik, biztosítsa, hogy a használati utasítás az eszközzel együtt átadásra kerüljön azért, hogy minden lehetséges felhasználó hozzáférhessen az eszközzel szülő alapvető információkhoz.

A gyártó nem vállal felelősséget semmilyen, hanyagságból eredő sérülésért vagy meghibásodásért. Ezért a felhasználóknak életük és tulajdonuk megóvása érdekében kötelező megtenniük az ebben az utasításban felsorolt szükséges biztonsági intézkedéseket.



FIGYELMEZTETÉS

- Az eszköz telepítését képesítéssel rendelkező villanyszerelőnek kell végeznie.
- A szabályozót gyermekek nem üzemeltethetik.



FIGYELMEZTETÉS

- Bármilyen egyéb, a felsoroltakon kívüli felhasználás tilos.
- A fűtési szezon előtt és alatt ellenőrizni kell a vezérlő kábeleinek állapotát. A felhasználónak ellenőriznie kell, hogy a vezérlő megfelelően van-e rögzítve, illetve ha poros, vagy koszos, meg kell tisztítani.



Kiemelt feladatunk a természetes környezet védelme. Tisztában vagyunk vele, hogy elektronikus eszközöket gyártunk, ami kötelez minket, hogy a használt alkatrészeket és elektronikus berendezéseket környezetkímélő módon ártalmatlanítsuk. Ennek eredményeként cégünk megkapta a környezetvédelmi főfelügyelő által kiosztott regisztrációs számot. Az áthúzott hulladékgyűjtő szimbólum egy terméken azt jelenti, hogy kommunálshulladék-tárolóba nem szabad kidobni. Az újrahasznosításra szánt hulladék elkülönített gyűjtésével hozzájárulunk a környezet védelméhez. A felhasználó felelősége, hogy az elektronikai és elektromos berendezésekből származó hulladékot újrahasznosítás céljából az erre kijelölt hulladékgyűjtő pontokra juttassa.

II. A készülék leírása

Az EU-292 helyiségtermostát a fűtő- vagy hűtőberendezés (pl. gáz-, olaj- vagy elektromos kazán vagy központi fűtés(kazán) vezérlő) vezérlésére szolgál. Fő feladata a beállított hőmérséklet fenntartása a lakásban azzal, hogy a kívánt hőmérséklet elérésekor jelet küld a fűtő / hűtő készüléknek (csatlakozó nyitása).

A szoftver a funkciók széles skálájának lefedését teszi lehetővé a szabályozó számára:

- Az beállított szobahőmérséklet fenntartása
- Manuális üzemmód
- Nappali/éjszakai program
- heti program
- padlófűtési rendszer vezérlése (opcionális; kiegészítő hőmérséklet-érzékelő szükséges)

Vezérlő berendezés:

- Érintógombok
- Előlap 3mm-es üvegből
- Beépített hőmérséklet érzékelő
- Elem

Vezérlő verziók:

- v2 - vezeték nélküli termostát, ideiglenes háttérvilágítással. Opcionálisan vezeték nélküli külső szenzorral is felszerelhető. Ez a vezérlő verzió együttműködik a fűtőberendezés közelében elhelyezett kiegészítő jelvevővel.
- v3 - vezetékes termostát, ideiglenes háttérvilágítással.

III. Telepítés

A vezérlőt szakképzett személynek kell telepítenie. Az alábbi diagramok a szabályozó vezérlőhöz és fűtőberendezéshez való csatlakoztatásának példáját ábrázolják.

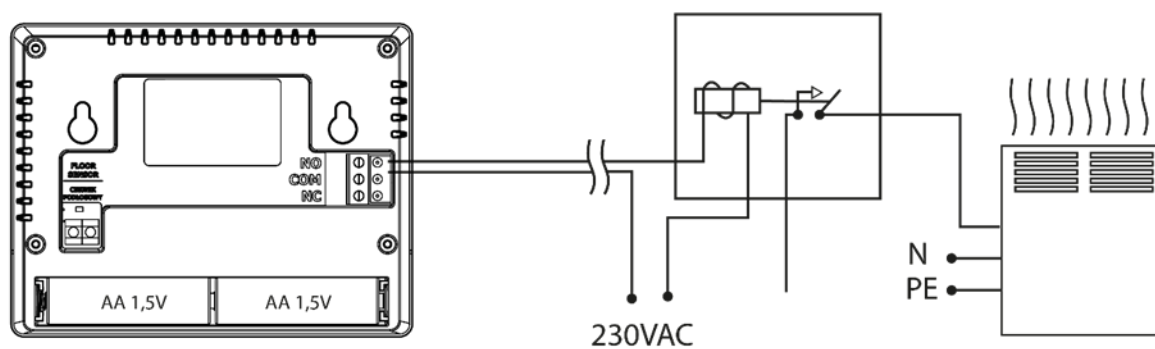
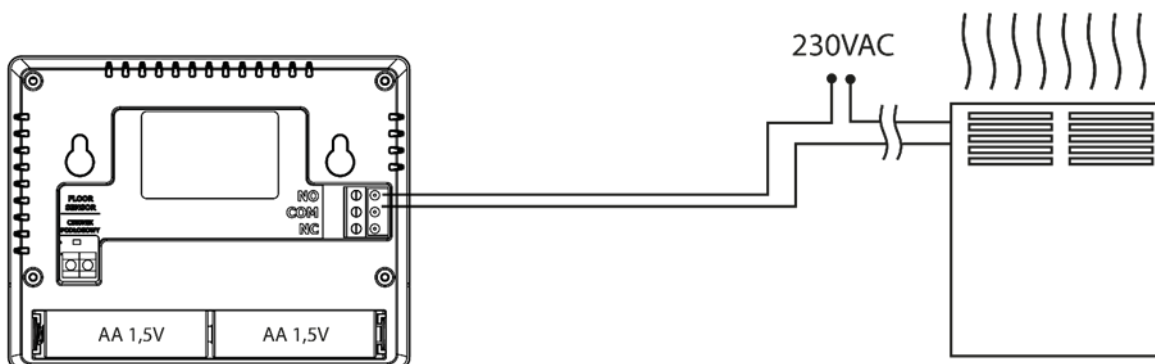
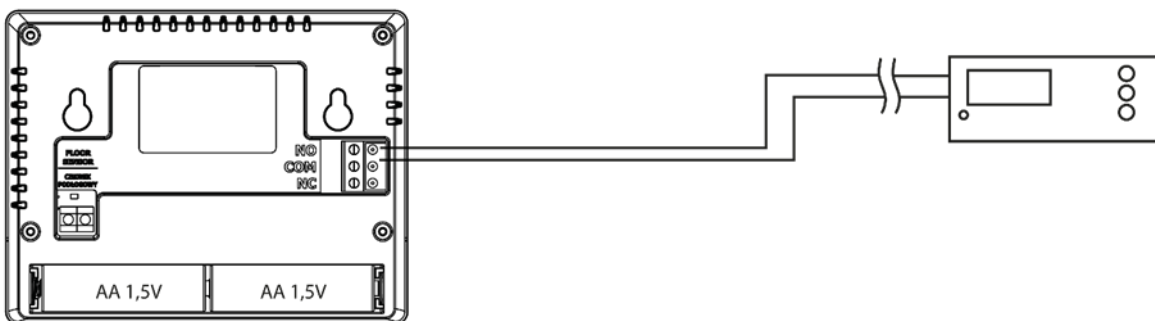
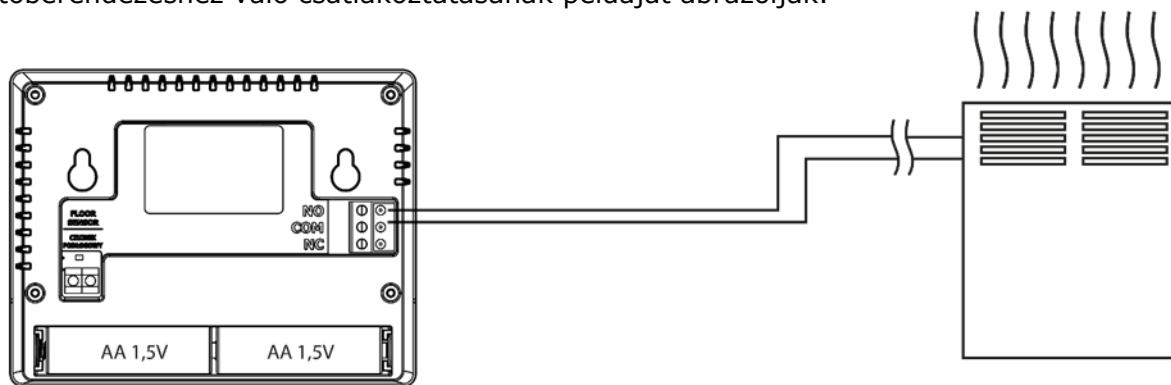

EU-292 Használati utasítás

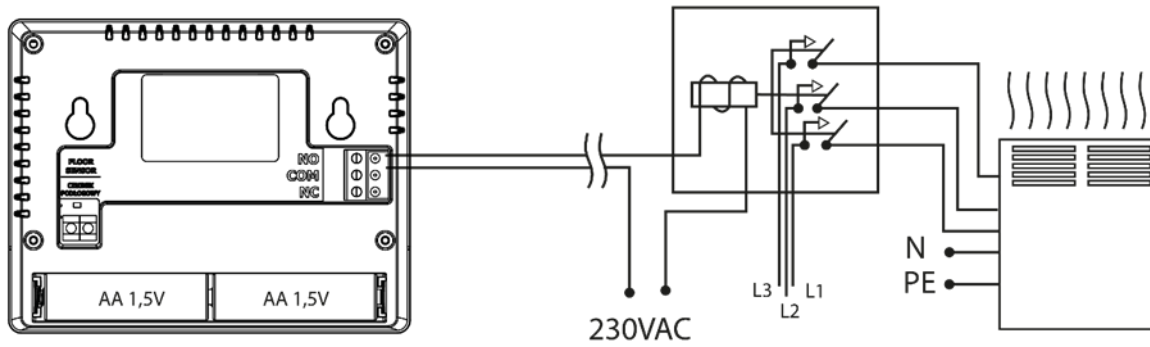

Az EU-292 vezérlő panelként falra szerelhető. Használhatja az állványt, és bárhová elhelyezheti a szabályozót.

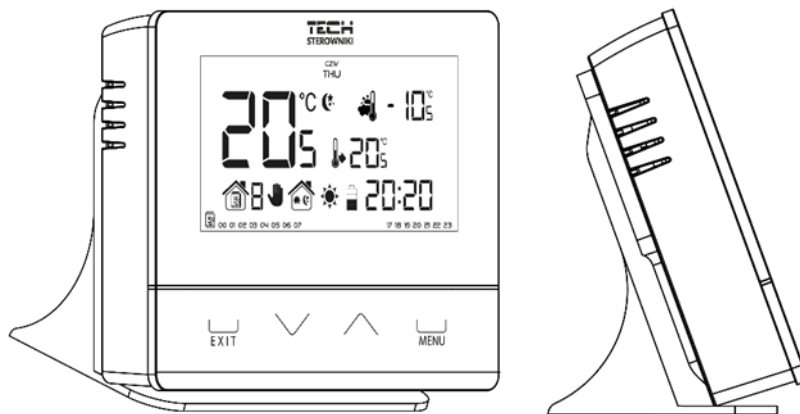
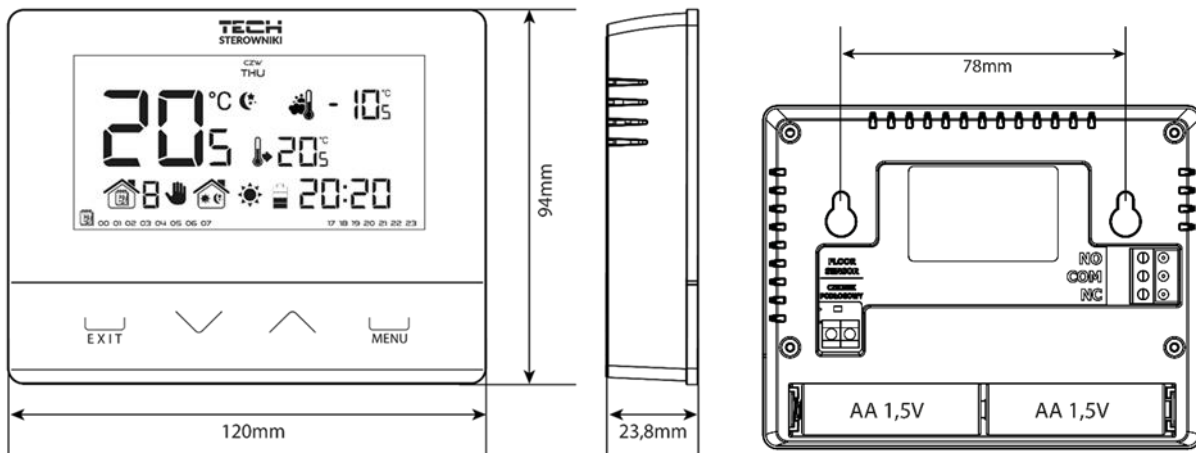

III.a) Kapcsolási rajzok (3 változat)

A helyiség termosztátot két eres kábellel kell csatlakoztatni a fűtőberendezéshez. 1A feletti terhelésű eszközök csatlakoztatásakor kontaktort kell használni. Opcionálisan lehetőség van kiegészítő érzékelő csatlakoztatására a padlólőhőmérséklet érzékelő csatlakozójához - további funkciók jelennek meg a vezérlő menüben.

Vezeték nélküli kapcsolat esetén használja az alábbi rajzot - a kétmagos kommunikációs kábelt a vevő megfelelő aljzataihoz kell csatlakoztatni.

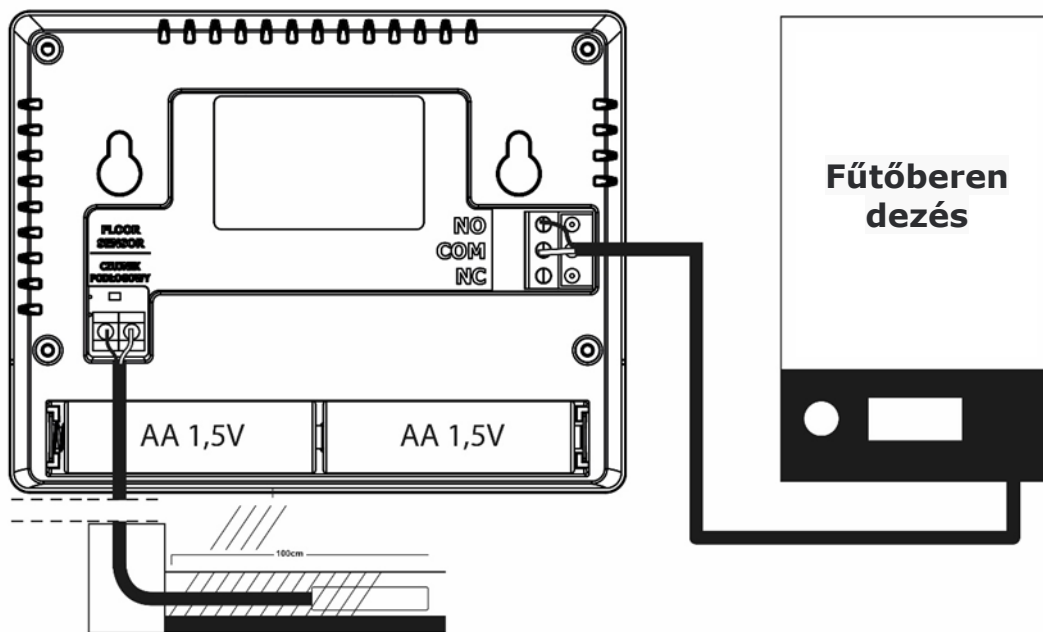

FIGYELEM

Ha a szivattyú gyártója külső főkapcsolót, biztosítékot vagy további kismegszakítót ír elő a telepítéshez, akkor a gyártó előírása szerint kell eljárni és nem szabad a szivattyút közvetlenül a szivattyúvezérlő kimenetekre csatlakoztatni.

A készülék károsodásának elkerülése érdekében további biztonsági áramkört kell alkalmazni a szabályozó és a szivattyú között. A gyártó a ZP-01 szivattyúadaptert ajánlja, amelyet külön kell megvásárolni.

Kapcsolási rajzok EU-292v2

Vezeték nélküli kapcsolat esetén használja az alábbi rajzot - a két eres kommunikációs kábelt a vevő megfelelő aljzataihoz kell csatlakoztatni.

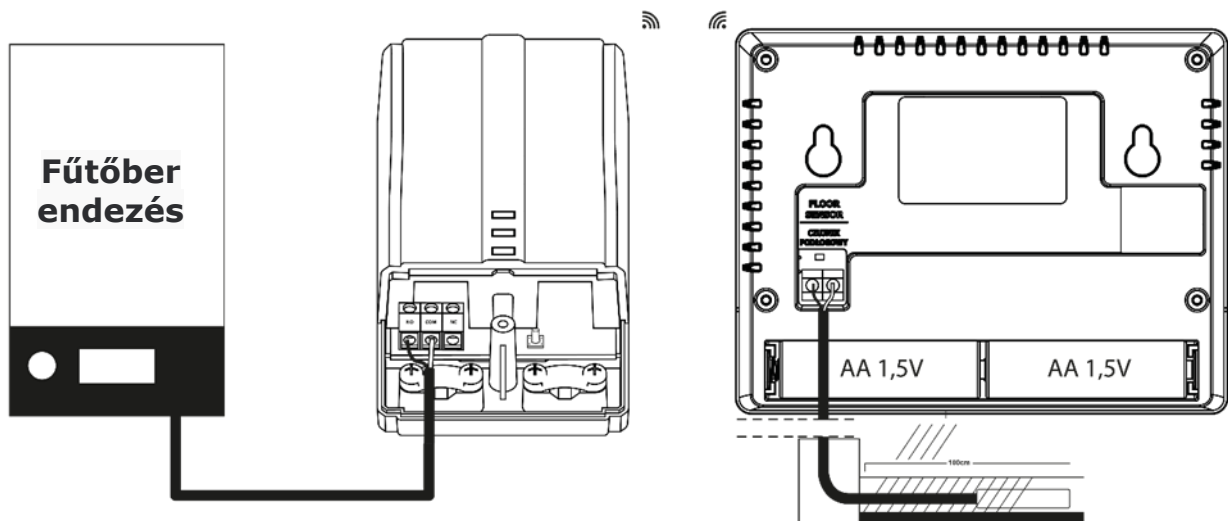

IV. Vevőkészülék vezeték nélküli vezérlőhöz

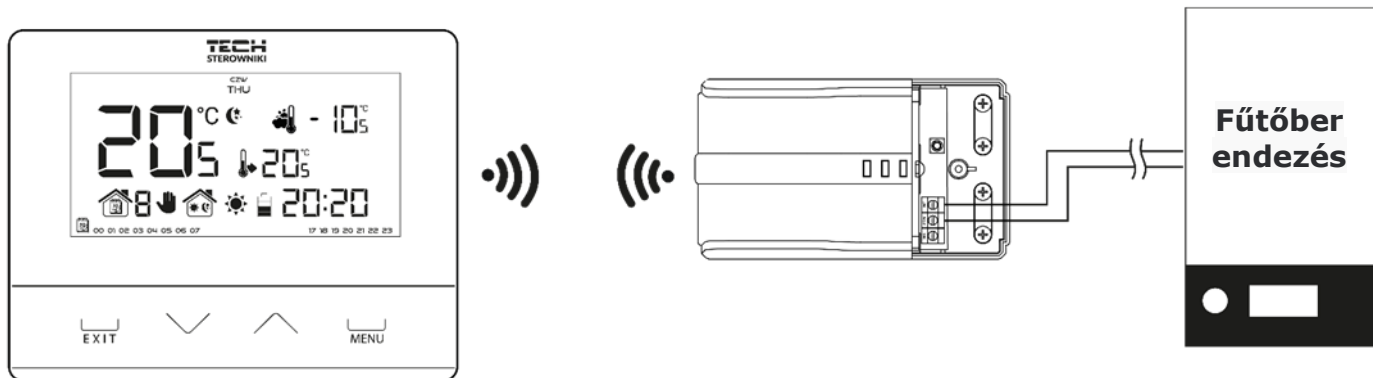

Az EU-292v2 szabályozó a vevőnek küldött rádiójelen keresztül kommunikál a fűtőberendezéssel (vagy a KF-kazánvezérlővel). A vevőkészülék kétmagos kábelen keresztül csatlakozik a fűtőkészülékhez (vagy a KF-kazánvezérlőhöz), míg a helyiségszabályozóval való kommunikáció vezeték nélkül, rádiójelen keresztül történik.

A vevőkészülék a következő ellenőrző lámpákkal rendelkezik:

- 1. zöld (1) - jelzi az adatok vételét, a csatornaváltás során kigyullad;
- piros (2) - a vevő működését jelzi;
- 2. zöld (3) - kigyullad, ha a helyiség hőmérséklete nem éri el az előre beállított értéket - a fűtőberendezés be van kapcsolva.



MEGJEGYZÉS

Kommunikációs hiba esetén (pl. lemerült elem miatt), a vevőkészülék 15 perc után automatikusan kikapcsolja a fűtőberendezést.

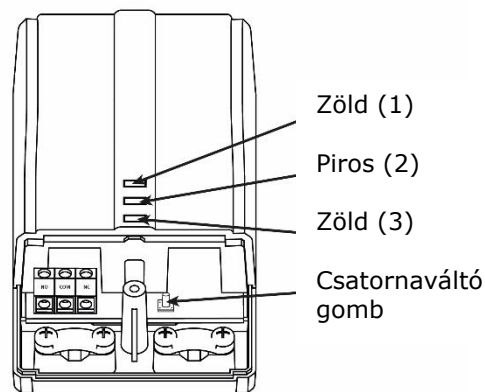

Kommunikációs csatorna módosítása

A 35-ös csatorna az alapértelmezett kommunikációs csatorna a helyiségszabályozón. A csatorna könnyen megváltoztatható (ha az aktuális csatornát más eszközök használják). Csatorna megváltoztatásához tartsa lenyomva körülbelül 10 másodpercig a csatornaváltó gombot (4), amíg a zöld ellenőrző lámpa (1) kigyullad. Ezután változtassa meg a kommunikációs csatornát a helyiségszabályozóban a VII.c.7. részben leírt eljárás szerint. Erősítse meg a csatornaváltó gombbal. A vevő zöld lámpájának ki kell aludnia.

V. Külső hőmérséklet-érzékelő

Az EU-292v2 helyiség szabályozó opcionálisan felszerelhető külső hőmérséklet-érzékelővel. A külső hőmérséklet-szenzort/érzékelőt árnyékos helyre kell felszerelni, hogy az időjárási körülmények ne befolyásolják. Az aktuális hőmérsékleti értéket néhány percenként elküldi a helyiség szabályozónak, és az megjelenik a főképernyőn.

A külső szenzor rádiójelen keresztül kommunikál a helyiség termosztáttal. A helyiség szabályozó és a külső szenzorok is előre konfigurálva vannak a „35” csatornán való működésre, de a felhasználó könnyen megváltoztathatja a csatornát (ha a csatornát más eszközök használják).

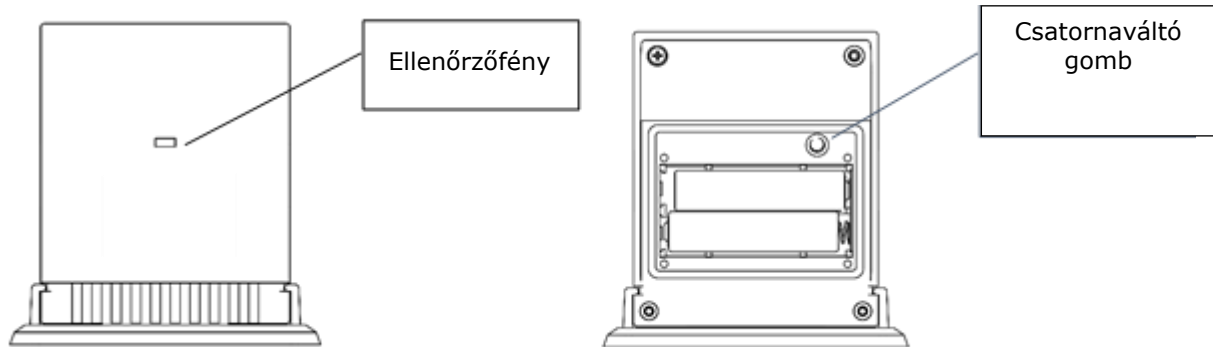

Kommunikációs csatorna módosítása

A csatorna módosításához nyomja meg és tartsa lenyomva a csatornaváltó gombot. A szenzor ellenőrző lámpájának villogása után megkezdődik a csatornaváltás folyamata. Tartsa lenyomva a gombot, és várja meg, amíg a lámpa ismét villogni kezd. A villanások száma megegyezik a kívánt csatornaszám első számjegyével.

Engedje el a gombot a kívánt villanás után, majd nyomja meg újra a csatorna számának második számjegyének beállításához - az ellenőrző lámpa kétszer villog gyorsan. Tartsa lenyomva a gombot, és várja meg, amíg a lámpa a kívánt számú alkalommal felvillan. A gomb felengedésekor az ellenőrző lámpa kétszer villog - az új kommunikációs csatorna be lett állítva.

MEGJEGYZÉS: Egyjegyű csatornaszám (0÷9-es csatornák) esetén az első számjegyet állítsa 0-ra.

1. példa:

A kívánt kommunikációs csatorna száma a 28. Ennek a csatornának a kiválasztásához állítsa be az első számjegyet - 2-re, a második számjegyet - pedig 8-ra.

Nyomja meg és tartsa lenyomva a csatornaváltó gombot - az ellenőrző lámpa egyszer gyorsan villan - megkezdődött a csatornaváltás folyamata. Tartsa lenyomva a gombot, és várja meg, amíg a lámpa még kétszer felvillan (a csatorna első számjegye - 28).

Engedje el a gombot és nyomja meg újra - az ellenőrző lámpa kétszer gyorsan felvillan - megkezdődik a második számjegy beállításának folyamata. Tartsa lenyomva a gombot, és várja meg, amíg a fény 8-szor felvillan. A gomb felengedésekor az ellenőrző lámpa kétszer villog gyorsan - az új kommunikációs csatorna sikeresen be lett állítva.

2. példa:

A kívánt kommunikációs csatorna száma a 7. Ennek a csatornának a kiválasztásához állítsa be az első számjegyet - 0-ra, a második számjegyet - pedig 7-re.

Nyomja meg és tartsa lenyomva a csatornaváltó gombot - az ellenőrző lámpa egyszer gyorsan villan - megkezdődött a csatornaváltás folyamata. Mivel az első számjegy 0, engedje fel a gombot, mielőtt az ellenőrző lámpa ismét felvillanna. Nyomja meg újra a gombot - az ellenőrző lámpa kétszer gyorsan felvillan - megkezdődik a második számjegy beállításának folyamata. Tartsa lenyomva a gombot, és várja meg, amíg a lámpa 7-szer felvillan (a kívánt szám második számjegye). A gomb felengedésekor az ellenőrző lámpa kétszer villog gyorsan - az új kommunikációs csatorna sikeresen be lett állítva.

A csatornaváltási folyamat hibája esetén az ellenőrző lámpa kb. 2 másodpercig világít. Ilyen esetben a csatorna nem kerül módosításra.

VI. Üzembe helyezés

EU-292 v2:

A vezérlő megfelelő működéséhez a felhasználónak a készülék első indításakor be kell tartania ezeket a lépéseket:

1. Távolítsa el a vezérlő elülső fedelét és helyezze be az elemeket.
2. Ha a helyiség szabályozónak a padlófűtési rendszert kell irányítania, csatlakoztassa a kiegészítő szenzort a padlószensor csatlakozójához.
3. EU-292v2 esetén csatlakoztassa a két eres kábelt a vevő megfelelő aljzatához.
4. Ellenőrizze, hogy a szabályozóban kiválasztott aktuális kommunikációs csatorna megegyezik-e a vevőével. A 35-ös csatorna az alapértelmezett kommunikációs csatorna minden eszközön. Ha más rádiókommunikációs eszközökkel zavar áll fenn, a felhasználónak másik csatornát kell választania.

EU-292 v3:

A vezérlő megfelelő működéséhez a felhasználónak a készülék első indításakor be kell tartania ezeket a lépéseket:

1. Távolítsa el a vezérlő elülső fedelét és helyezze be az elemeket.
2. Ha a helyiség szabályozónak a padlófűtési rendszert kell irányítania, csatlakoztassa a kiegészítő szenzort a padlószensor csatlakozójához.
3. Csatlakoztassa a vezérlőt a fűtőkészülékhez két eres kábellel.



MEGJEGYZÉS

Egy zónához/helyiséghez csak egy helyiség szabályozó tartozik. Ha egy zónához több helyiség szabályozó van hozzárendelve, a külső vezérlő nem fog megfelelően működni.

VII. A vezérlő használata

VII.a) Működési elv

Az EU-292 helyiség termosztát fő feladata az beállított hőmérséklet fenntartása a szobában azzal, hogy a kívánt hőmérséklet elérésekor jelet küld a fűtő/hűtő készüléknek (csatlakozó nyitása). Ilyen esetben a fűtő/hűtő készülék kikapcsol (ha a szabályozót a KF-kazán vezérlőjéhez van csatlakoztatva, akkor a KF-kazán standby üzemmódba lép).

Ha a szabályozót fűtési üzemmódban használják, együttműködhet a padlófűtés szenzorával. Ilyen esetben a csatlakozó zárva marad, ha a padló hőmérséklete a minimum küszöb alatt van. Ha a padlószensor hőmérséklete meghaladja a maximális értéket, a szabályozó az aktuális szobahőmérséklettől függetlenül megnyitja a csatlakozót.



MEGJEGYZÉS

Annak érdekében, hogy a padlófűtés funkciói elérhetőek legyenek a szabályozó menüjében, kiegészítő érzékelőt kell csatlakoztatni a padlóhőmérséklet érzékelő csatlakozójához.

VII.b) Működési üzemmódok

A felhasználó három működési üzemmód közül választhat:

- **Nappali/éjszakai üzemmód**

Ebben az üzemmódban az előre beállított hőmérsékleti érték az adott napszak függvénye. A felhasználó különböző hőmérsékleti értékeket állíthat be nappalra és éjszákára (komfort hőmérséklet és gazdaságos hőmérséklet), valamint meghatározhatja a nappali és az éjszakai módba való belépés pontos idejét.

Ennek a módnak az aktiválásához nyomja le a KILÉPÉS gombot, amíg a *nappali/éjszakai üzemmód* ikon meg nem jelenik a főképernyőn.

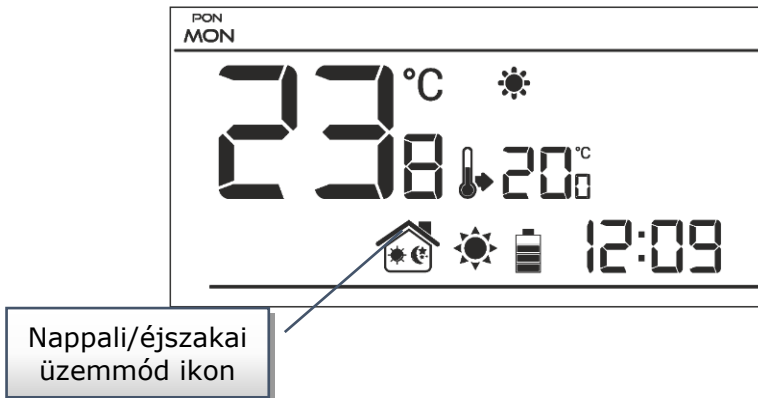

• **Heti program szerinti vezérlés**

Ez az üzemmód lehetővé teszi a felhasználó számára, hogy meghatározza azt az időpontot, amikor az előre beállított komfort hőmérséklet és az előre beállított gazdaságos hőmérséklet alkalmazásra kerül. A felhasználó 9 különböző programot állíthat be három csoportra bontva:

- 1÷3 program – a napi hőmérsékleti értékeket a hét minden napjára beállítják;
- 4÷6 program – a napi hőmérsékleti értékeket külön állítják be a hétköznapokra (hétfő-péntek) és a hétvégére (szombat-vasárnap);
- 7÷9 program – a napi hőmérsékleti értékeket a hét minden napjára külön-külön beállítják;

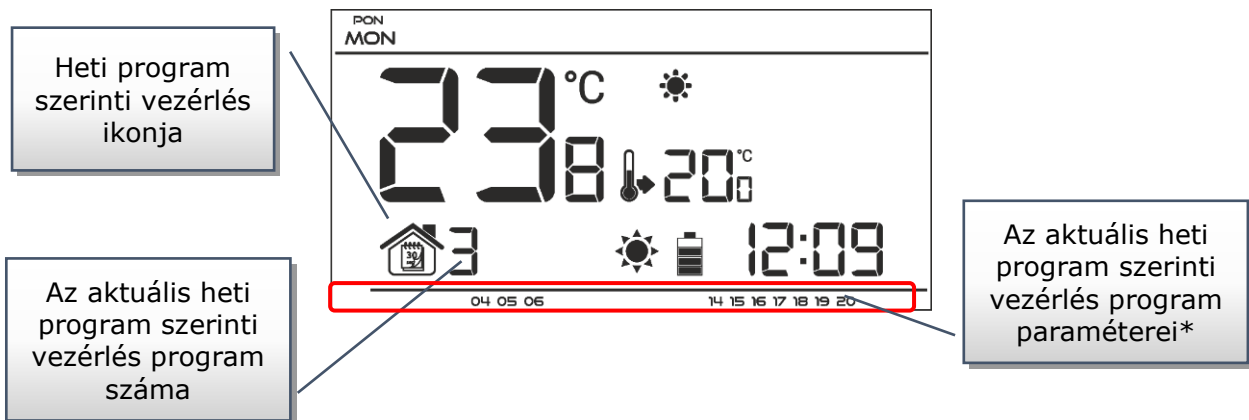

* A kijelző azt azokat az órákat mutatja, amikor a komfort hőmérséklet érvényes. A fennmaradó időszakban gazdaságos hőmérséklet van érvényben.

Ennek a módnak az aktiválásához nyomja le a KILÉPÉS gombot, amíg a heti program szerinti vezérlés ikonja meg nem jelenik a főképernyőn.

• **Manuális üzemmód**

Ebben az üzemmódban a hőmérsékletet a főképernyőről manuálisan lehet beállítani a következő gombok segítségével: ^ vagy v. A manuális üzemmód akkor aktiválódik, ha megnyomja az alábbi gombok egyikét. A kézi üzemmód aktiválása után az előző üzemmód „alvó üzemmódba” lép a következő előre beprogramozott hőmérséklet-módosításig. A kézi üzemmód kikapcsolható a KILÉPÉS gomb megnyomásával.

EU-292 Használati utasítás

1. példa - manuális üzemmód aktiválása nappali/éjszakai módban

Ha a *nappali/éjszakai üzemmód* aktív, a felhasználó megváltoztatja az előre beállított hőmérsékletet a \wedge vagy \vee megnyomásával, amely automatikusan aktiválja a manuális üzemmódot.

A vezérlő visszatér nappali/éjszakai üzemmódba, amikor az időszak nappalról éjszakra vált (vagy fordítva), vagy amikor a felhasználó megnyomja az KILÉPÉS gombot.

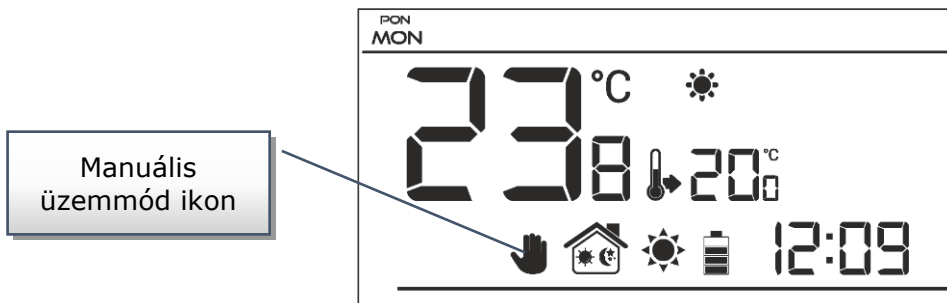

2. példa - manuális üzemmód aktiválása heti program szerinti vezérlés üzemmódban

Ha a *heti program szerinti vezérlés üzemmód* aktív, a felhasználó megváltoztatja az előre beállított hőmérsékletet a \wedge vagy \vee megnyomásával, amely automatikusan aktiválja a manuális üzemmódot.

A vezérlő visszatér heti program szerinti vezérlés üzemmódba, ha a heti ütemezés szerint a gazdaságos hőmérséklet komfort hőmérsékletre vált (vagy fordítva), vagy amikor a felhasználó megnyomja az KILÉPÉS gombot.

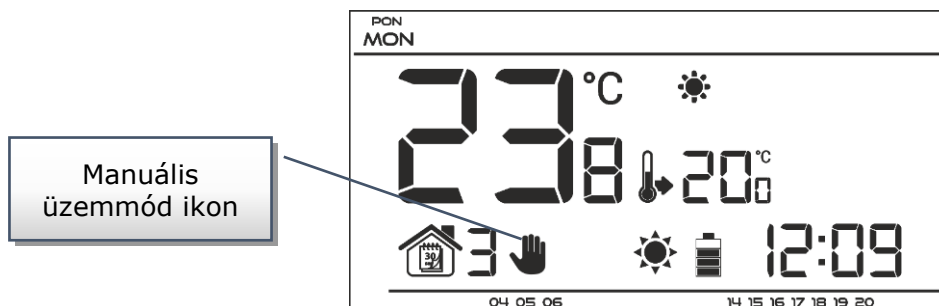

VII.c) Főképernyő nézet és leírás



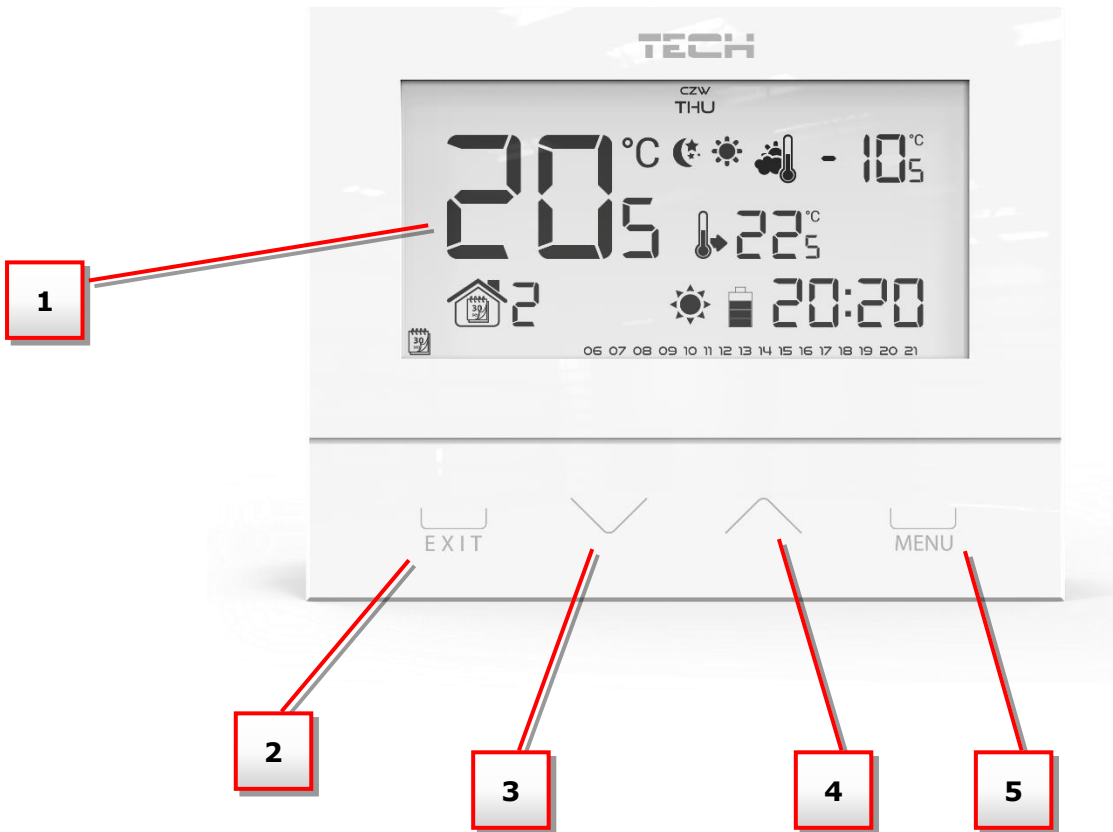



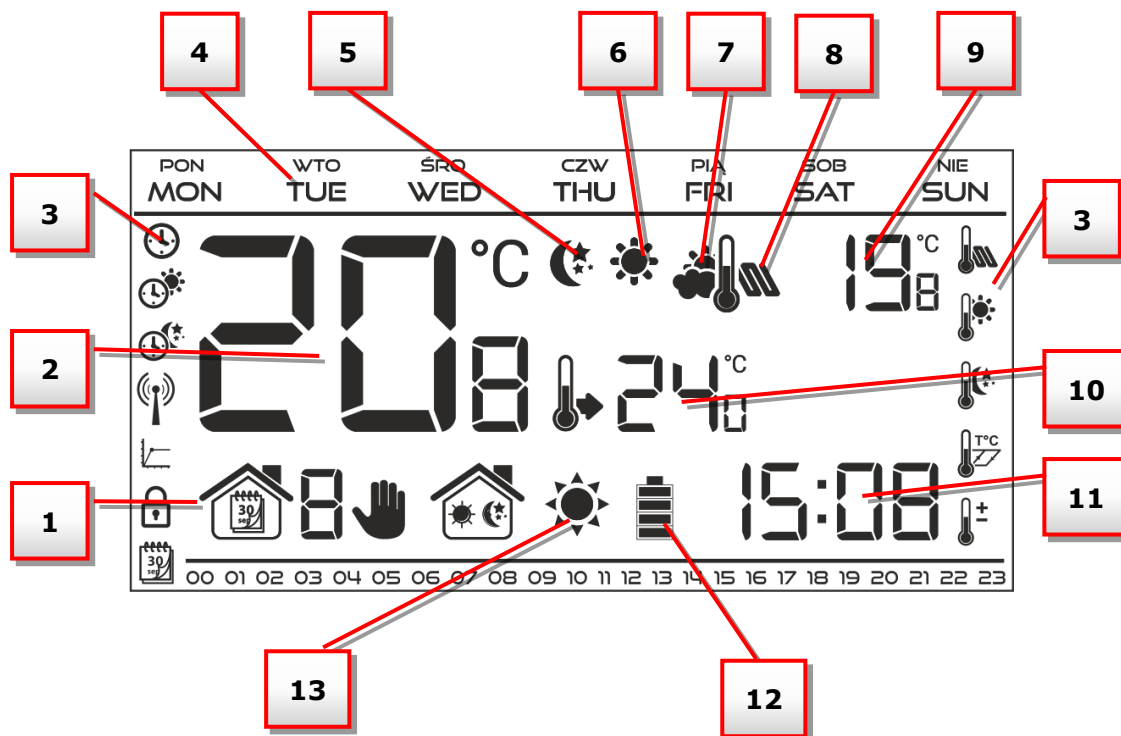



A felhasználó az eszközt gombokkal működteti. Az egyik paraméter szerkesztése közben a többi ikon nem jelenik meg.



1. Kijelző
2. **KILÉPÉS** - ennek a gombnak a főképernyő nézetben történő megnyomásával aktiválható a heti program szerinti vezérlés üzemmód vagy a nappali/éjszakai üzemmód. A menübe való belépés után ezzel a gombbal megerősítheti a beállításokat és visszatérhet a főképernyő nézethez.
3. **MÍNUSZ** gomb (V) - ennek a gombnak a főképernyő nézetben történő megnyomása aktiválja a kézi üzemmódot és csökkenti az előre beállított hőmérsékletet. A menübe való belépés után ez a gomb a paraméterek beállítására, a szervizkód megadására stb. szolgál.
4. **PLUSZ** gomb (^) - ennek a gombnak a főképernyő nézetben történő megnyomása aktiválja a kézi üzemmódot és növeli az előre beállított hőmérsékletet. A menübe való belépés után ez a gomb a paraméterek beállítására, a szervizkód megadására stb. szolgál.
5. **MENÜ** gomb - tartva lenyomva ezt a gombot a vezérlő menübe való belépéshez. A paraméterek szerkesztésekor nyomja meg ezt a gombot a változtatások megerősítéséhez, és a következő paraméter szerkesztésére való továbblépéshez.



- Aktuális üzemmód:
 - heti
 - manuális
 - nappali/éjszakai
- A szoba aktuális hőmérséklete
- Paraméter ikonok (lásd: az alábbi táblázatot)
- A hét napja
- Gazdaságos hőmérsékletet jelző ikon (heti program szerinti vezérlés vagy nappali/éjszakai beállítások szerint)
- Komfort hőmérsékletet jelző ikon (heti program szerinti vezérlés vagy nappali/éjszakai beállítások szerint)
- Az aktuális külső hőmérséklet megjelenítését jelző ikon (a 9. szám a kijelzőn), csak vezeték nélküli vezérlőkkel (EU-292v2) vagy külső hőmérséklet-szenzorral aktív.
- Az aktuális padlőhőmérséklet megjelenítését jelző ikon (a 9. szám a kijelzőn) - csatlakoztatni kell a padlószenzort és aktiválni kell a vezérlő menüben.
- Külső hőmérséklet váltakozva a padló hőmérsékletével
- A helyiség előre beállított hőmérséklete
- Idő
- Az elem töltöttségi szintje
- Hőmérsékleti információk (az aktuális üzemmódtól függően):
 - fűtési üzemmód - az ikon villog, ha a helyiség előre beállított hőmérsékletét nem érte el, és folyamatosan látható, amikor az előre beállított hőmérsékletet elérte.
 - hűtési mód - az ikon villog, ha a helyiség hőmérséklete meghaladja az előre beállított értéket, és folyamatosan látható, amikor az előre beállított hőmérsékletet elérte.

Paraméter ikonok:			
	Időbeállítások		Heti program szerinti vezérlés beállítások
	Nappal kezdete...		Padlószenzor
	Éjszaka kezdete...		Komfort hőmérséklet
	Optimális indítás / fűtési-hűtési mód kiválasztása (a szerviz menüben)		Gazdaságos hőmérséklet
	Csatorna kiválasztása		Hiszterézis:
			Hőmérséklet-szenzor kalibrálása

VII.c) A vezérlő funkciói

A felhasználó a **∨**, **∧**, **KILÉPÉS** és **MENÜ** gombokkal navigálhat a menüszerkezetben. Egy adott paraméter szerkesztéséhez nyomja meg a **MENÜ** gombot. Ezután nyomja meg a **MENÜ** gombot a vezérlő funkcióinak megtekintéséhez - a szerkesztett paraméter villog, míg a többi paraméter nem jelenik meg. A **∨** vagy **∧** által módosíthatja a paraméter-beállításokat. Nyomja meg a **MENÜ** gombot a változtatások megerősítéséhez, és lépjen tovább a következő paraméter szerkesztéséhez, vagy nyomja meg a **KILÉPÉS** gombot a módosítások megerősítéséhez és a főképernyőre való visszatéréshez.

VII.c.1) Menü vázlat - főmenü

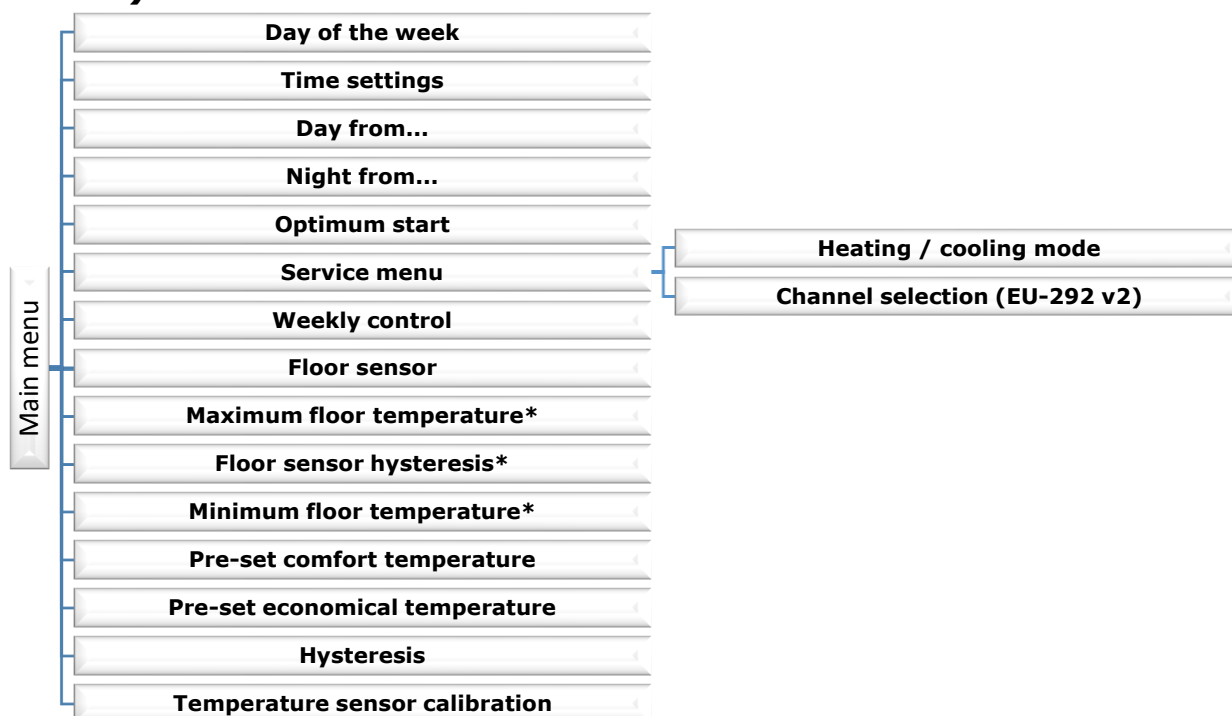

EU-292 Használati utasítás

*A kiegészítő padlőhőmérséklet érzékelő csatlakozójához való csatlakoztatásával és a BEKAPCSOLÁS kiválasztásával a *Padlőhőmérséklet érzékelő* almenüben a padlőhőmérséklet érzékelő aktiválását követően a menüben elérhető funkciók.

VII.c.2) A hét napja

A főmenübe való belépés után nem jelennek meg az olyan ikonok, amelyek nem kapcsolódnak a szerkesztendő paraméterhez. Az első paraméter a hét napja.

Nyomja meg a ∇ vagy \blacktriangle gombot, amíg a hét aktuális napja meg nem jelenik. Nyomja meg a MENÜ gombot a megerősítéshez, és lépjen tovább a következő paraméterhez, vagy nyomja meg a KILÉPÉS gombot a megerősítéshez és a főképernyőre való visszatéréshez.

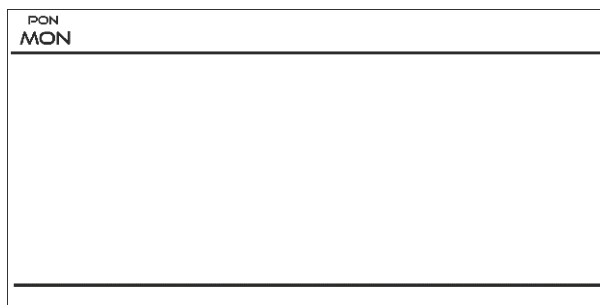

VII.c.3) Időbeállítások

Az aktuális idő beállításához nyomja meg a MENÜ gombot, amíg az időbeállítás panel meg nem jelenik a képernyőn.

A ∇ vagy \blacktriangle megnyomásával állítsa be az órát és a percet. Nyomja meg a MENÜ gombot a megerősítéshez, és lépjen tovább a következő paraméterhez, vagy nyomja meg a KILÉPÉS gombot a megerősítéshez és a főképernyőre való visszatéréshez.

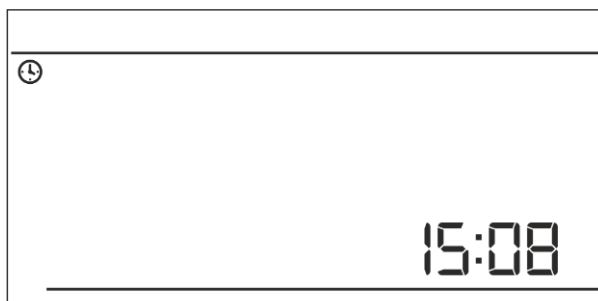

VII.c.4) Nappal kezdete...

Ez a funkció lehetővé teszi a felhasználó számára, hogy meghatározza a nappali üzemmódra váltás pontos idejét. Ha a nappali/éjszakai üzemmód aktív, a komfort hőmérséklet nappal érvényes.

A paraméter konfigurálásához nyomja meg a MENÜ gombot, amíg a „Nappal kezdete...” beállításai megjelennek a képernyőn.

A ∇ vagy \blacktriangle megnyomásával állítsa be a nappali üzemmód kezdetét jelentő órát és percet.

Nyomja meg a MENÜ gombot a megerősítéshez, és lépjen tovább a következő paraméterhez, vagy nyomja meg a KILÉPÉS gombot a megerősítéshez és a főképernyőre való visszatéréshez.

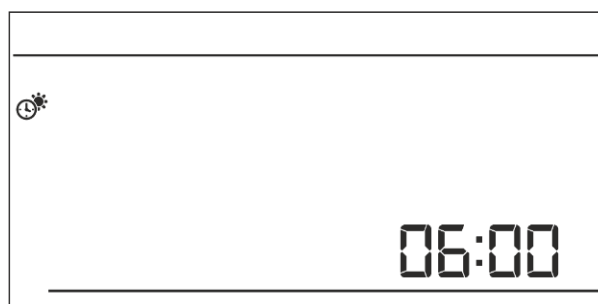

VII.c.5) Éjszaka kezdete...

Ez a funkció lehetővé teszi a felhasználó számára, hogy meghatározza az éjszakai üzemmódra váltás pontos idejét. Ha a nappali/éjszakai üzemmód aktív, a gazdaságos hőmérséklet éjszaka érvényes.

A paraméter konfigurálásához nyomja meg a MENÜ gombot, amíg a „Éjszaka kezdete...” beállításai megjelennek a képernyőn.

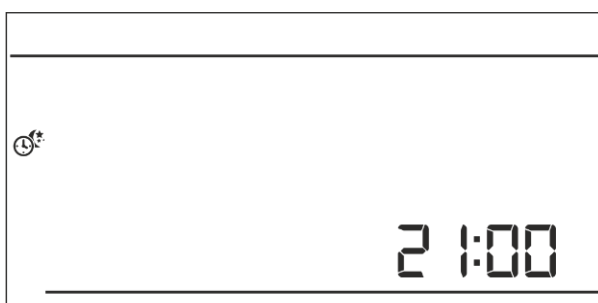

A ∇ vagy \wedge megnyomásával állítsa be az éjszakai üzemmód kezdetét jelentő órát és percet. Nyomja meg a MENÜ gombot a megerősítéshez, és lépjen tovább a következő paraméterhez, vagy nyomja meg a KILÉPÉS gombot a megerősítéshez és a főképernyőre való visszatéréshez.

VII.c.6) Optimális indítás

Az optimális indítás egy, a fűtési/hűtési folyamatot vezérlő intelligens rendszer. Ez magában foglalja a fűtési/hűtési rendszer hatékonyságának folyamatos ellenőrzését és az információk felhasználását a fűtési/hűtési folyamat előzetes aktiválásához az előre beállított hőmérséklet elérése érdekében.

A rendszer nem igényel felhasználói beavatkozást. Pontosan reagál minden olyan változásra, amely befolyásolja a fűtési rendszer hatékonyságát. Ha például néhány változtatást vezetnek be a fűtési rendszerbe, és az épület a korábbinál gyorsabban melegszik fel, az Optimum start rendszer felismeri a változásokat a következő előre beprogramozott hőmérséklet-módosításnál (a komfortról a gazdaságosra) és a következő ciklusban a fűtési rendszer aktiválása ennek megfelelően késleltetett, csökkentve a kívánt hőmérséklet eléréséhez szükséges időt.

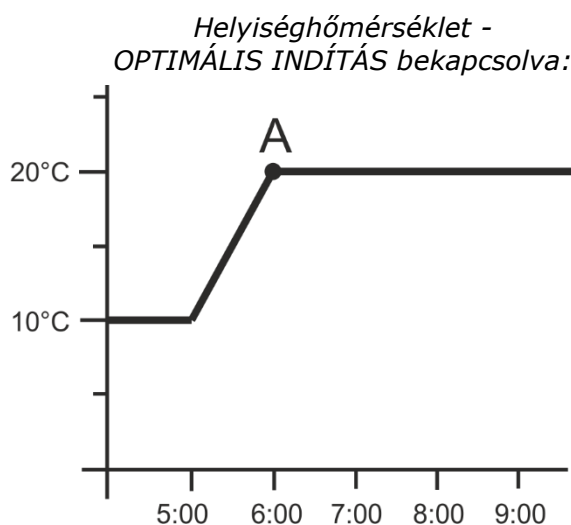
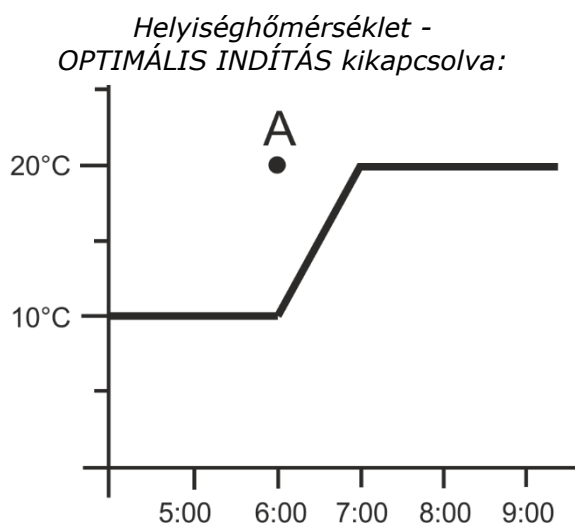

A – előre beprogramozott változás a gazdaságos hőmérsékletről a komfort hőmérsékletre. Ennek a funkciónak az aktiválása azt jelenti, hogy az előre beállított hőmérséklet komfortról gazdaságosra vagy fordítva történő előre programozott megváltoztatásakor az aktuális szobahőmérséklet közel van a kívánt értékhez.

A paraméter konfigurálásához nyomja meg a MENÜ gombot, amíg az *Optimális indítás* beállításai megjelennek a képernyőn.

A ∇ vagy \wedge gombbal aktiválhatja vagy kikapcsolhatja az *Optimális indítás* funkciót. Nyomja meg a MENÜ gombot a megerősítéshez, és lépjen tovább a következő paraméterhez, vagy nyomja meg a KILÉPÉS gombot a megerősítéshez és a főképernyőre való visszatéréshez.

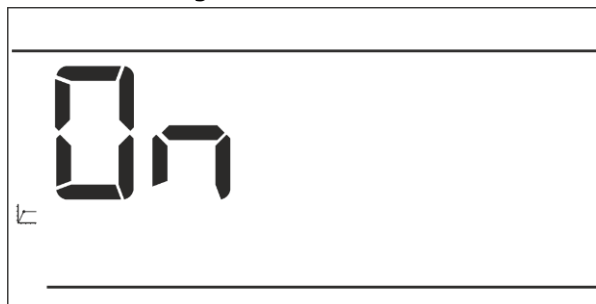

VII.c.7) Szerviz menü

A vezérlő szervizmenüjének egyes funkcióit kód védi. Paramétereik beállításához nyomja meg a MENÜ gombot, amíg a Szerviz menü beállításai meg nem jelennek a képernyőn.

A szerviz menü megtekintéséhez meg kell adni az alábbi kódot - 215. A ∇ vagy \wedge gombbal válassza ki az első számjegyet (2), majd erősítse meg a MENÜ lenyomásával és nyomva tartásával, amíg a

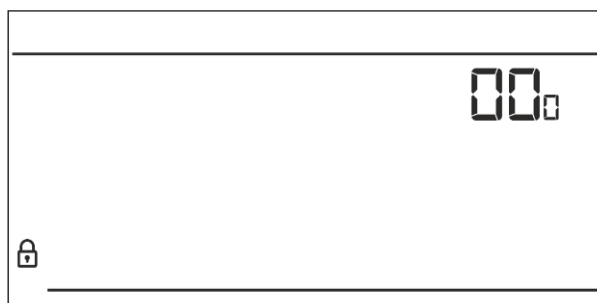



EU-292 Használati utasítás



következő számjegy villogni nem kezd. Kövesse ugyanazokat a lépéseket a maradék két számjegy kiválasztásánál.

Fűtés/hűtés mód

Ez a funkció lehetővé teszi a felhasználó számára, hogy kiválassza a termosztát üzemmódját.

 - a hűtőrendszer vezérlése

 - a fűtésrendszer vezérlése

A  vagy  gombbal válassza ki a kívánt rendszer típusát. Nyomja meg a MENÜ gombot a megerősítéshez, és lépjen tovább egy másik paraméter szerkesztéséhez a szerviz menüben, vagy nyomja meg a KILÉPÉS gombot a megerősítéshez és a főképernyőre való visszatéréshez.

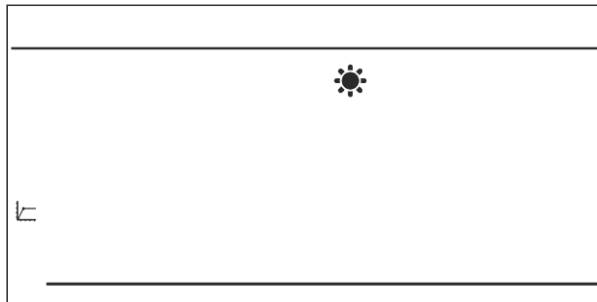

FIGYELMEZTETÉS

NE válassza a hűtőrendszer vezérlését, ha padlószenzort használ, mert az károsíthatja a padlófűtési rendszert.

Csatornaválasztás (ez az opció csak az EU-292v2-ben érhető el)

Az EU-292v2 szabályozó rádiójeleket használó vevőkészüléken keresztül kommunikál a fűtőberendezéssel vagy a KF-kazánvezérlővel. A kommunikáció megvalósulásához ugyanazt a csatornát kell kiválasztani mind a vezérlőben, mind a vevőkészüléken (és ha van, a külső hőmérséklet érzékelőben is). A 35-ös csatorna az alapértelmezett kommunikációs csatorna minden eszközön. A csatornát csak akkor változtassa meg, ha az aktuális csatornát más eszközök használják. A változtatáshoz lépjen a szerviz menübe, és nyomja meg a MENÜ gombot, amíg a csatornaváltás panel meg nem jelenik a képernyőn. A  vagy  gombbal válassza ki a csatornát. Nyomja meg a MENÜ gombot a megerősítéshez, és lépjen tovább a következő paraméterhez, vagy nyomja meg a KILÉPÉS gombot a megerősítéshez és a főképernyőre való visszatéréshez.

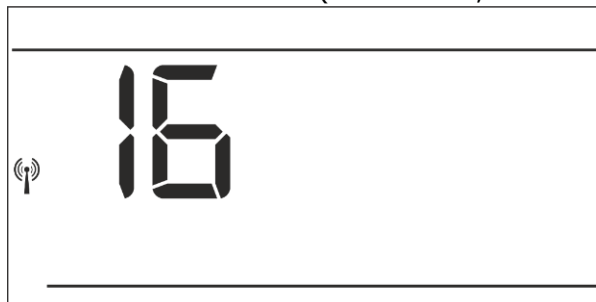

VII.c.8) Heti program szerinti vezérlés

Ez a funkció az aktuális heti program szerinti vezérlés programjának megváltoztatására és a heti programok szerkesztésére szolgál.

• Az aktuális heti programszám megváltoztatása

Ha a heti program szerinti vezérlés engedélyezve van (lásd: V.b Üzemmodok) a jelenlegi program aktív. A programszám kiválasztásához nyomja meg a MENÜ gombot, amíg a heti programbeállítás meg nem jelenik a képernyőn.

A MENÜ gomb lenyomva tartásával a felhasználó megnyitja a programválasztó panelt. Minden alkalommal, amikor a felhasználó lenyomva tartja a MENÜ gombot, a program száma megváltozik. Amikor a kívánt szám megjelenik a képernyőn, nyomja meg a KILÉPÉS gombot - a vezérlő visszatér a főképernyő nézetéhez, és a kiválasztott program száma beállításra került.

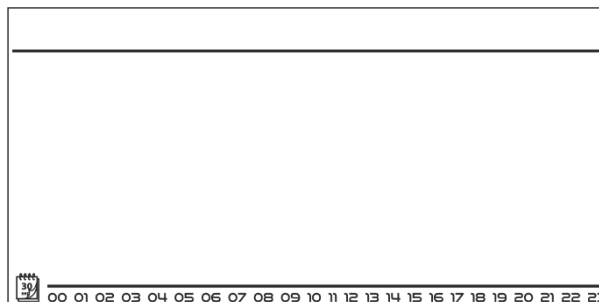

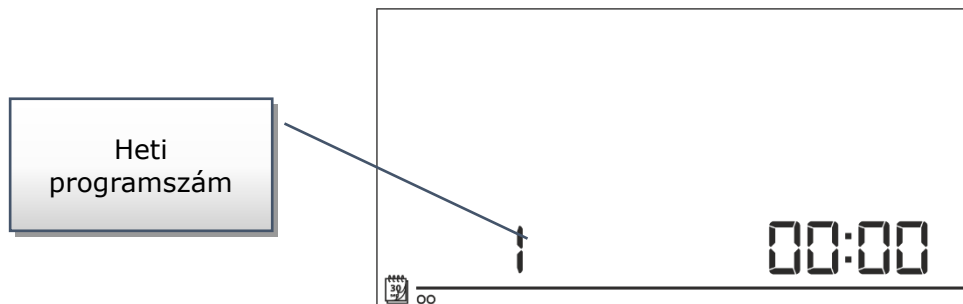

- **Az adott heti programok konfigurálása**

A heti program lehetővé teszi a felhasználó számára, hogy meghatározza az időpontot, amikor a komfort hőmérséklet és a gazdaságos hőmérséklet alkalmazva lesz. A programszámtól függően a felhasználó beállíthatja a napi hőmérsékleti értékeket a hét valamennyi napjára (1÷3. program), hétköznapokra és hétvégére külön (4÷6. program) és a hét minden egyes napjára külön (7 ÷9. program).

A heti program szerkesztéséhez nyomja meg a MENÜ gombot, amíg a heti programbeállítás panel meg nem jelenik a képernyőn.



1. LÉPÉS - válassza ki a szerkeszteni kívánt programot:

A MENÜ gomb lenyomva tartásával a felhasználó megnyitja a programszerkesztő panelt. Minden alkalommal, amikor a felhasználó lenyomva tartja a MENÜ gombot, a program száma megváltozik. Amikor a kívánt szám megjelenik a képernyőn, a felhasználó elkezdheti szerkeszteni a paramétereit.

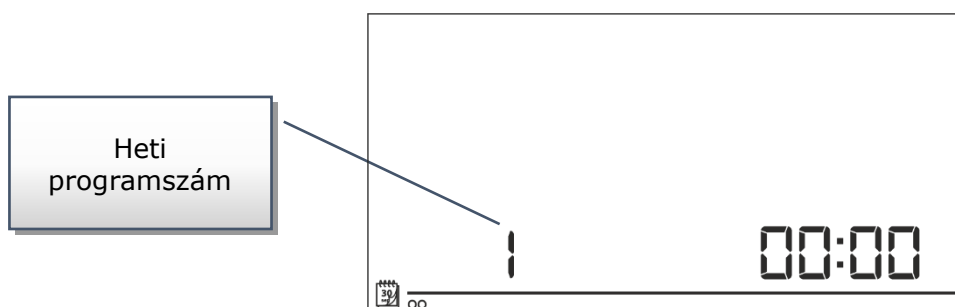

2. lépés - válassza ki a hét napjait

Ha a felhasználó az 1÷3. programokat akarja szerkeszteni, nincs lehetőség a hét egyes napjainak külön kiválasztására, mivel a beállítás minden napra érvényes.

Ha a felhasználó a 4÷6 programokat akarja szerkeszteni, akkor külön lehet szerkeszteni a hétköznapok és a hétvége beállításait. A kiválasztáshoz nyomja meg a MENÜ gombot.

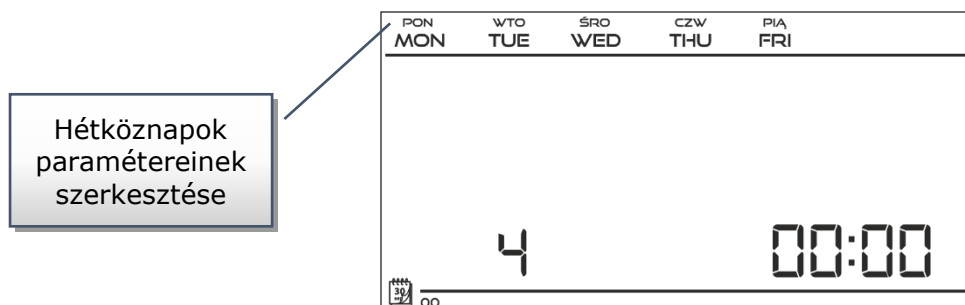

Ha a felhasználó a 7÷9 programokat akarja szerkeszteni, akkor külön lehet szerkeszteni minden egyes nap beállításait. A nap kiválasztáshoz nyomja meg a MENÜ gombot.

EU-292 Használati utasítás

A hétfőre
vonatkozó
paraméterek
szerkesztése

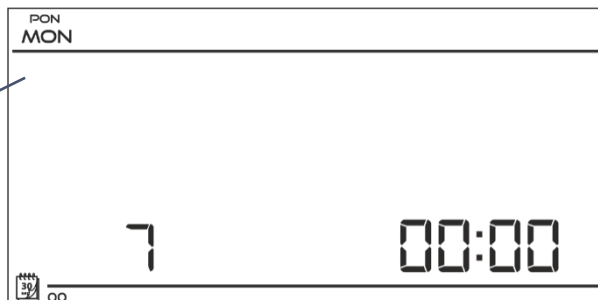

3. lépés - rendeljen komfort hőmérsékletet vagy gazdaságos hőmérsékletet bizonyos időpontokhoz

Egy szerkeszthető időpont (óra) jelenik meg a vezérlő képernyőn. A kényelmi hőmérséklet hozzárendeléséhez nyomja meg a \wedge gombot. A gazdaságos hőmérséklet hozzárendeléséhez nyomja meg a \vee gombot. A vezérlő automatikusan továbblép a következő időpont (óra) szerkesztésére.

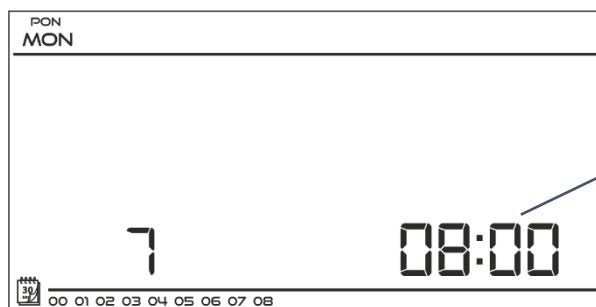

Szerkesztett
időpont

A heti program paraméterei megjelennek a képernyő alján: azok az időpontok jelennek meg, amelyekhez a komfort hőmérsékletet rendelték, míg azok az időpontok, amelyekhez gazdaságos hőmérsékletet rendelték, nem jelennek meg.

Példa:

Az alábbi képernyőkép bemutatja a 7. sz. program hétfőre vonatkozó napi beállításait.

24⁰⁰-01⁵⁹- gazdaságos hőmérséklet

02⁰⁰-06⁵⁹- komfort hőmérséklet

07⁰⁰-14⁵⁹- gazdaságos hőmérséklet

15⁰⁰-21⁵⁹- komfort hőmérséklet

22⁰⁰-00⁵⁹- gazdaságos hőmérséklet

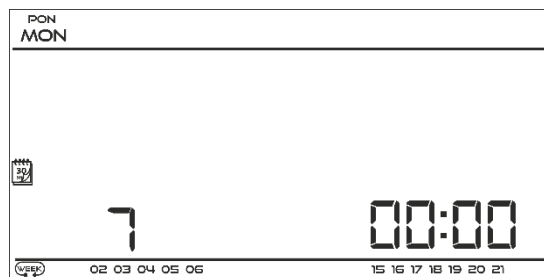

MEGJEGYZÉS

Amikor a felhasználó a KILÉPÉS gomb megnyomásával befejezi a szerkesztési folyamatot, a vezérlő visszatér a főképernyő nézethez, és ez a program lesz az aktuálisan kiválasztott program.

VII.c.9) Padlőhőmérséklet érzékelő



MEGJEGYZÉS

Ez a paraméter nem áll rendelkezésre a menüben, ha a kiegészítő érzékelőt nem csatlakoztatták a padlóérezékelő érintkezőjéhez, vagy ha a hűtési módot választotta. Az érintkező zárva marad (a készülék be van kapcsolva), ha a padló hőmérséklete alacsonyabb, mint a minimális érték (függetlenül a helyiség hőmérsékletétől). Amikor a padlóérezékelő minimális hőmérséklete túllépésre kerül, az érintkező zárva marad, amíg az előre beállított szobahőmérséklet el nem éri.

Ez a funkció lehetővé teszi a felhasználó számára a padlőhőmérséklet érzékelő aktiválását. Ha a padlőhőmérséklet érzékelő engedélyezve van, a csatlakozási állapot a padló hőmérsékletétől is függ. A csatlakozó zárva marad (a készülék be van kapcsolva), ha a padló hőmérséklete alacsonyabb, mint a minimális érték (függetlenül a helyiség hőmérsékletétől). Ha a hőmérséklet meghaladja a padlószenzor minimális hőmérsékletét, a csatlakozó zárva marad, amíg a hőmérséklet el nem éri az előre beállított szobahőmérsékletet. Ha a padlószenzor hőmérséklete meghaladja a maximális értéket, a csatlakozó az aktuális szobahőmérséklettől függetlenül kinyílik (a fűtés leáll).

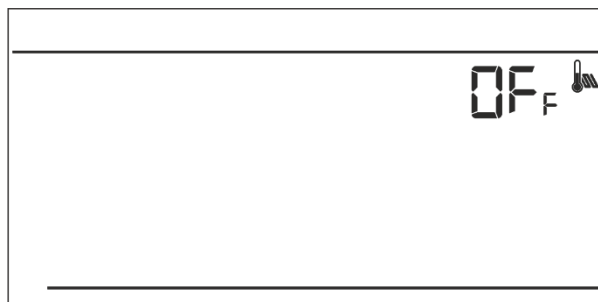

A ∇ vagy \wedge gombbal kapcsolja be vagy ki a padlószenzort a BE vagy a KI kiválasztásával.

Nyomja meg a MENÜ gombot a megerősítéshez, és lépjen tovább a következő paraméterhez, vagy nyomja meg a MENÜ gombot a megerősítéshez és a főképernyőre való visszatéréshez.



MEGJEGYZÉS

Az BEKAPCSOLÁS kiválasztása szükséges a következő funkciók megjelenéséhez a menüben: maximális padlőhőmérséklet, padlószenzor hiszterézis és minimális padlőhőmérséklet.

VII.c.10) Maximális padlőhőmérséklet

Ez a padló hőmérsékleti küszöbértéke. Ha ezt a küszöbértéket túllépi, a csatlakozó az aktuális szobahőmérséklettől függetlenül kinyílik (a készülék kikapcsol).

Nyomja meg a MENÜ gombot, amíg a maximális padlőhőmérséklet panel megjelenik a képernyőn (a padlószenzort előzetesen be kell kapcsolni a BE opcióval). A ∇ vagy \wedge gombbal válassza ki a kívánt hőmérsékleti értéket.

Nyomja meg a MENÜ gombot a megerősítéshez, és lépjen tovább a következő paraméterhez, vagy nyomja meg a MENÜ gombot a megerősítéshez és a főképernyőre való visszatéréshez.

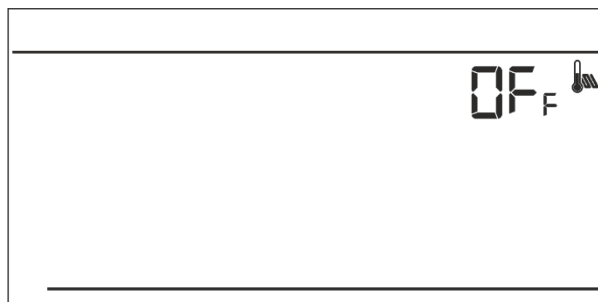
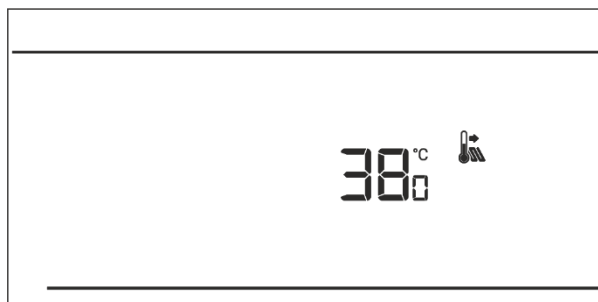

EU-292 Használati utasítás

VII.c.11) A padló-hőmérséklet hiszterézis

A padló-hőmérséklet hiszterézis meghatározza a padló hőmérsékletének túrását annak érdekében, hogy megakadályozza a nemkívánatos ingadozásokat kis, 0,4÷5 °C közötti hőmérséklet-ingadozás esetén. Ez a paraméter egyaránt vonatkozik a padló maximális és minimális hőmérsékletére.

Példa:

Maximális padlőhőmérséklet = 45°C

Hiszterézis = 2°C

Minimális padlőhőmérséklet = 30°C

A helyiség szabályozó kikapcsolja a csatlakozót, ha a padlószenzoron a 45 °C-os hőmérséklet meghaladásra kerül. Ha a hőmérséklet csökkenni kezd, a csatlakozó ismét bekapcsol, amikor a padlószenzor hőmérséklete 43°C (hacsak nem éri el az előre beállított szobahőmérsékletet).

A minimális padlőhőmérsékletnél a hiszterézis funkció fordítva működik. Miután a padlószenzor elérte a 30°C-os hőmérsékletet, a csatlakozó nyitása/zárása csak az aktuális helyiség hőmérsékletétől függ (ennek az értéknek az elérése megnyitja a csatlakozót). Amikor a padlószenzor hőmérséklete 28°C-ra csökken, a csatlakozó az aktuális szobahőmérséklettől függetlenül záródik.

A padló-hőmérséklet hiszterézis beállításához nyomja meg a menüt, amíg a hiszterézis panel meg nem jelenik a képernyőn (a padlószenzort előzetesen aktiválni kell a BE kiválasztásával). A ∇ vagy \blacktriangle gombbal válassza ki a kívánt hiszterézis értéket.

Nyomja meg a MENÜ gombot a megerősítéshez, és lépjen tovább a következő paraméterhez, vagy nyomja meg a MENÜ gombot a megerősítéshez és a főképernyőre való visszatéréshez.

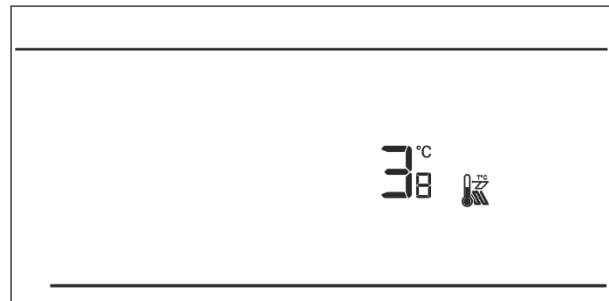

VII.c.12) Minimális padlőhőmérséklet

A minimális padlőhőmérséklet a padlófűtési rendszer működését érinti. Miután a padlószenzor elérte ezt az értéket, a csatlakozó nyitása és zárása csak az aktuális szobahőmérséklettől függ. Ezen érték alatt a csatlakozó zárva marad, függetlenül a többi tényezőtől.

Nyomja meg a MENÜ gombot, amíg a minimális padlőhőmérséklet panel meg nem jelenik a képernyőn (a padlószenzort előzetesen be kell kapcsolni a BE opcióval). A ∇ vagy \blacktriangle gombbal válassza ki a kívánt hőmérsékleti értéket.

Nyomja meg a MENÜ gombot a megerősítéshez, és lépjen tovább a következő paraméterhez, vagy nyomja meg a MENÜ gombot a megerősítéshez és a főképernyőre való visszatéréshez.

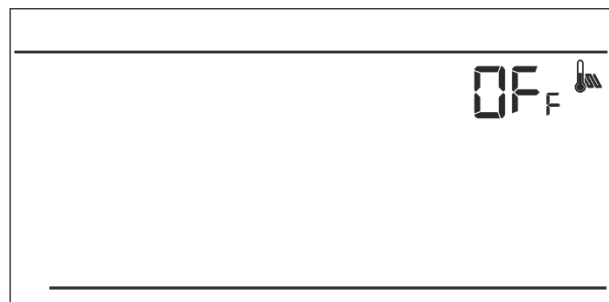

VII.c.13) Beállított komfort hőmérséklet

A beállított komfort hőmérsékletet a heti program szerinti vezérlés üzemmódban és nappali/éjszakai üzemmódban használják. Nyomja meg a MENÜ gombot, amíg a komfort hőmérséklet-váltó panel meg nem jelenik a képernyőn.

A ∇ vagy \wedge gombbal állíthatja be a kívánt hőmérsékletet.

Nyomja meg a MENÜ gombot a megerősítéshez, és lépjen tovább a következő paraméterhez, vagy nyomja meg a KILÉPÉS gombot a megerősítéshez és a főképernyőre való visszatéréshez.

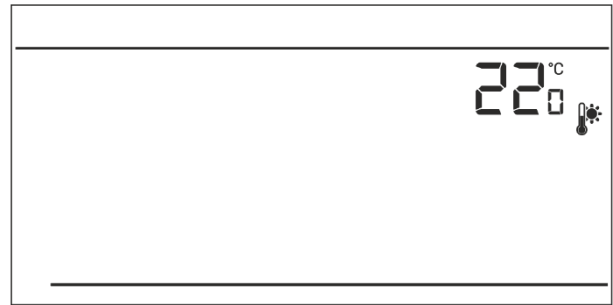

VII.c.14) Beállított gazdaságos hőmérséklet

A beállított gazdaságos hőmérsékletet a heti program szerinti vezérlés üzemmódban és nappali/éjszakai üzemmódban használják. Nyomja meg a MENÜ gombot, amíg a gazdaságos hőmérséklet-váltó panel meg nem jelenik a képernyőn.

A ∇ vagy \wedge gombbal állíthatja be a kívánt hőmérsékletet.

Nyomja meg a MENÜ gombot a megerősítéshez, és lépjen tovább a következő paraméterhez, vagy nyomja meg a KILÉPÉS gombot a megerősítéshez és a főképernyőre való visszatéréshez.

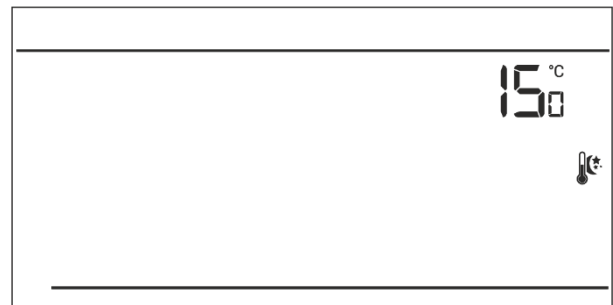

VII.c.15) Beállított hőmérséklet-hiszterézis

A szobahőmérséklet-hiszterézis a beállított hőmérséklet toleranciájának meghatározására szolgál, hogy megakadályozza a nem kívánt ingadozásokat kis hőmérséklet-ingadozás esetén (a $0,2 \div 4^\circ\text{C}$ tartományban).

Példa:

Előre beállított hőmérséklet: 23°C

Hiszterézis: 1°C

A helyiségszabályozó jelentése szerint a hőmérséklet túl alacsony, ha a helyiség hőmérséklet 22°C -ra csökken.

A hiszterézis beállításához nyomja meg a MENÜ gombot, amíg a hiszterézis beállításai megjelennek a képernyőn.

A ∇ és \wedge segítségével állítsa be a kívánt hiszterézis értéket. Nyomja meg a MENÜ gombot a megerősítéshez, és lépjen tovább a következő paraméterhez, vagy nyomja meg a KILÉPÉS gombot a megerősítéshez és a főképernyőre való visszatéréshez.

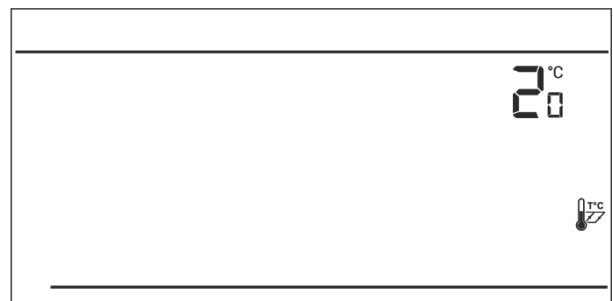

EU-292 Használati utasítás

VII.c.16) Hőmérséklet-érzékelő kalibrálása

A kalibrálást a szabályozó összeszerelése közben vagy a hosszú ideig tartó használata után kell elvégezni, ha az érzékelő által mért szobahőmérséklet eltér a tényleges hőmérséklettől. A kalibrálási beállítási tartomány -10 °C és $+10\text{ °C}$ közé esik $0,1\text{ °C}$ pontossággal.

Nyomja meg a MENÜ gombot, amíg az érzékelő kalibrálási panelje meg nem jelenik a képernyőn. A ∇ vagy \blacktriangle segítségével adhatja meg a helyesbítést. Nyomja meg a MENÜ gombot a megerősítéshez, és lépjen tovább a következő paraméterhez, vagy nyomja meg a MENÜ gombot a megerősítéshez és a főképernyőre való visszatéréshez.

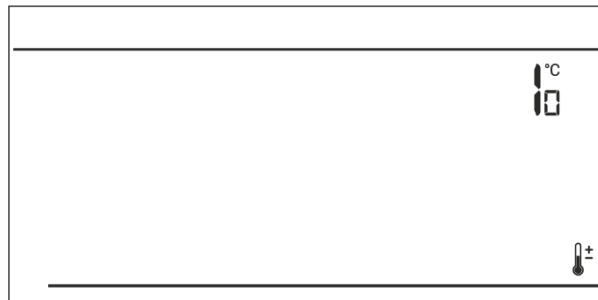

VIII. Műszaki adatok

A szobahőmérséklet beállításának tartománya:	$5\text{ °C} \div 35\text{ °C}$
Tápegység	2xAA 1,5V elem
Potenciálmentes érintkező névleges kimeneti terhelés (EU-292v3)	230V AC / 0,5A (AC1) * 24V DC / 0,5A (DC1) **
Mérési hiba	$-/+0,5\text{ °C}$
Frekvencia (EU-292v2)	868 MHz

Helyiség szabályozó tápegysége

Tápegység	230 V \pm 10 % / 50 Hz
Környezeti hőmérséklet	$5\text{ °C} \div 50\text{ °C}$
Frekvencia	868 MHz
Potenciálmentes érintkező névleges kimeneti terhelés	230V AC / 0,5A (AC1) * 24V DC / 0,5A (DC1) **

*AC1 terhelési kategória: egyfázisú, rezisztív vagy enyhén induktív váltakozó áramú terhelés

**DC1 terhelési kategória: egyenáramú, rezisztív vagy enyhén induktív terhelés

TECH TECH CONTROLLERS

EU-megfelelőségi nyilatkozat

Ezennel kizárólagos felelősségünkre kijelentjük, hogy a TECH STEROWNIKI II Sp. z o.o. által gyártott **EU-292v3**, amelyek székhelye a Wieprz Biała Droga 31, 34-122 Wieprz, megfelelnek:

Az Európai Parlament és a Tanács 2014. február 26-i 2014/35 / EU irányelve a bizonyos feszültséghatárokon belüli használatra tervezett elektromos berendezések forgalomba hozatalára vonatkozó tagállami jogszabályok összehangolásáról (EU Journal törvény 96., 2014.3.29., 357. o.), Az Európai Parlament és a Tanács 2014. február 26-i 2014/30 / EU irányelve az elektromágneses összeférhetőségre vonatkozó tagállami jogszabályok összehangolásáról (EU Journal of Laws L 96, 2014.3.29., 79. o.), 2009/125 / EK irányelv az energiával kapcsolatos termékek környezetbarát tervezésére vonatkozó követelmények megállapításának keretrendszeréről, a Gazdasági Minisztérium 2013. május 8-i rendelete az egyes veszélyes anyagok elektromos és elektronikus berendezésekben történő felhasználásának korlátozásával kapcsolatos alapvető követelményekről, a 2011/65 / EU RoHS irányelv végrehajtási rendelkezései.

A megfelelés értékeléséhez harmonizált szabványokat használtak:

PN-EN IEC 60730-2-9:2019-06,

PN-EN 60730-1:2016-10

PN EN IEC 63000:2019-01 RoHS.

Wieprz, 16.08.2021

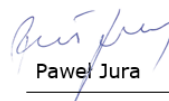

Paweł Jura

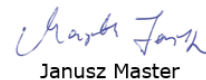

Janusz Master

Prezisi firmy



EU-megfelelőségi nyilatkozat

Ezennel kizárólagos felelősségünkre kijelentjük, hogy a Wieprz Biała Droga 31, 34-122 Wieprz székhelyű TECH STEROWNIKI II Sp. z o.o. által gyártott **EU-292v2** vezérlő megfelel az alábbiaknak: Az Európai Parlament és a Tanács **2014/53/EU** irányelve (2014. április 16.) a rádió berendezések forgalmazására vonatkozó tagállami jogszabályok harmonizációjáról, a **2009/125/EC** irányelv (2014. február 26.) az energiára kapcsolatos környezetbarát tervezésére vonatkozó követelmények kereteinek megállapításáról, valamint a Vállalkozási és Technológiai Minisztérium 2019. június 24-i rendeletének módosítása az egyes veszélyes anyagok elektromos és elektronikus berendezésekben történő felhasználásának korlátozásával kapcsolatos alapvető követelményekről, az Európai Parlament és a Tanács EU) 2017/2102 irányelve (2017. november 15.) az egyes veszélyes anyagok elektromos és elektronikus berendezésekben való alkalmazásának korlátozásáról szóló 2011/65/EU irányelv módosításáról (HL L 305., 2017.11.21., 8. o.).

A megfelelőség értékeléséhez harmonizált szabványokat használtak:

PN-EN IEC 60730-2-9 :2019-06 art. 3.1a bekezdés A használat biztonsága

PN-EN 62479:2011 art. 3.1 a bekezdés A használat biztonsága

ETSI EN 301 489-1 V2.2.3 (2019-11) art.3.1b bekezdés Elektromágneses összeférhetőség

ETSI EN 301 489-3 V2.1.1:2019-03 art.3.1b bekezdés Elektromágneses összeférhetőség

ETSI EN 300 220-2 V3.2.1 (2018-06) art.3.2 bekezdés A rádióspektrum hatékony és koherens használata

ETSI EN 300 220-1 V3.1.1 (2017-02) art.3.2 bekezdés A rádióspektrum hatékony és koherens használata

PN EN IEC 63000:2019-01 RoHS.

Wieprz, 16.08.2021

Paweł Jura

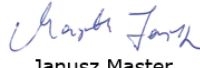
Janusz Master

Prezesi firmy

TECH TECH CONTROLLERS

Központi iroda:

ul. Biała Droga 31, 34-122 Wieprz

Szerviz:

+36-300-919-818, +36-30-321-70-88
szerviz@tech-controllers.com

Hétfő - Péntek

7:00 - 16:00

Szombat

9:00 - 12:00

