

TECH TECH CONTROLLERS

HASZNÁLATI UTASÍTÁS EU-WiFi X

HU

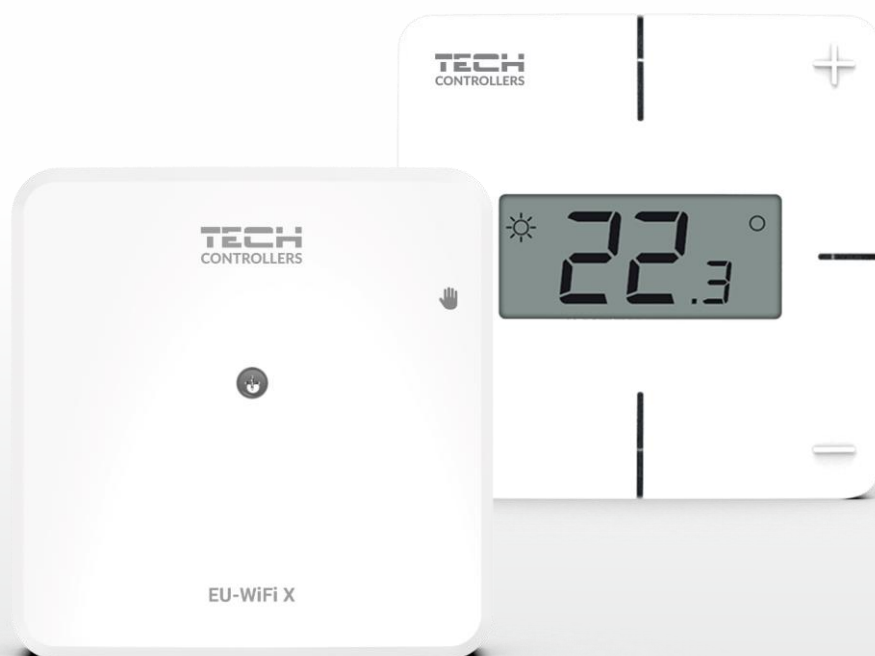

www.tech-controllers.hu

TARTALOMJEGYZÉK

I.	Biztonság	4
II.	A készülék ismertetése	5
III.	A szabályzó telepítése	7
IV.	Beüzemelés	8
1.	A vezérlő csatlakoztatása	8
2.	Internetes csatlakozás beállítása	8
3.	Üzemelés kontakttal – Potenciálmentes érintkezési mód	9
4.	Kézi üzemmód	9
5.	A szabályzó és a padlóérzékelő regisztrációja	9
V.	A szabályzás telepítése az emodul.eu-n	10
1.	Kezdőlap	11
1.1.	Potenciálmentes érintkezési mód	11
1.2.	Zóna üzemmód	13
2.	Zónák fül	16
3.	Menü fül	16
3.1.	Üzemelési típus.....	16
3.2.	Üzem mód	16
3.3.	Zóna	17
3.3.1.	Helyiség érzékelő	17
3.3.2.	Padló érzékelő.....	17
3.3.3.	Beállítások.....	17
3.4.	Fűtés-Hűtés	18
3.4.1.	Üzem módok.....	18
3.5.	Védelem -Pára	18
3.6.	Gyári beállítások	18
3.7.	Internet modul.....	18
4.	Szervíz menü.....	18
5.	Statisztikák fül	19
6.	Beállítások fül	19
VI.	Szoftver Frissítés.....	20
VII.	Mászaki adatok.....	21

JG.17.12.2025

I. BIZTONSÁG

A készülék első használata előtt a felhasználó figyelmesen olvassa el az alábbi előírásokat. A kézikönyvben foglalt szabályok be nem tartása személyi sérülésekhez vagy a vezérlő károsodásához vezethet. A balesetek és hibák elkerülése érdekében gondoskodni kell arról, hogy minden, a készüléket használó személy megismerkedjen a vezérlő működési elvével és biztonsági funkcióival. Ha a készüléket eladni vagy más helyre kívánja tenni, ügyeljen arra, hogy a használati útmutatót a készülékkel együtt tárolja, hogy minden lehetséges felhasználó hozzáférjen a készülékkel kapcsolatos lényeges információkhoz. A gyártó nem vállal felelősséget semmilyen sérülésért vagy kárért. gondatlanságból eredő; ezért a felhasználók kötelesek megtenni az ebben a kézikönyvben felsorolt szükséges biztonsági intézkedéseket életük és vagyonuk védelme érdekében.



Figyelem

- **Feszültség alatt lévő elektromos készülék!** Győződjön meg arról, hogy a szabályozó le van választva a hálózatról, mielőtt bármilyen, az áramellátással kapcsolatos tevékenységet végezne (kábelek csatlakoztatása, a készülék felszerelése stb.).
- A készülék üzembe helyezését szakképzett villanszerelőnek kell elvégeznie.
- A vezérlőt nem kezelhetik gyermekek.



Figyelem

- A gyártó által meghatározottaktól eltérő felhasználás tilos.
- A fűtési szezon előtt és alatt ellenőrizni kell a szabályozó kábeleinek állapotát. A felhasználónak azt is ellenőriznie kell, hogy a vezérlő megfelelően van-e felszerelve, és meg kell tisztítania, ha poros vagy piszkos.

A kézikönyvben ismertetett termékeken a 2025.12.17-i elkészültét követően kerülhetett sor a változtatásokra. A gyártó fenntartja magának a jogot a design és a színek változtatására. Az illusztrációk további felszerelést is tartalmazhatnak. A nyomtatási technológia eltéréseket eredményezhet a megjelenített színekben.

Elkötelezettek vagyunk a környezet védelme mellett. Az elektronikai eszközök gyártása előírja, hogy gondoskodni kell a használt elektronikus alkatrészek és eszközök környezetbarát ártalmatlanításáról. Így bekerültünk a Környezetvédelmi Felügyelőség által vezetett nyilvántartásba. A terméken lévő áthúzott szemetesekuka szimbólum azt jelenti, hogy a terméket nem szabad a háztartási hulladékgyűjtő edényekbe kidobni. A hulladék újrahasznosítása hozzájárul a környezet védelméhez. A felhasználó köteles elhasznált berendezését egy gyűjtőhelyre leadni, ahol minden elektromos és elektronikus alkatrészt újrahasznosítanak.



II. A KÉSZÜLÉK ISMERTETÉSE

Az EU-WiFi X egy vezeték nélküli vezérlővel ellátott modul.

A készüléket úgy tervezték, hogy a helyiség és a padló hőmérsékletét állandó szinten tartsa. A fűtés vagy hűtés bekapcsolása potenciálmentes érintkezőn keresztül történik.

A WiFi modul használatának köszönhetően az emodul.eu alkalmazás segítségével vezérelheti a paraméterek működését.

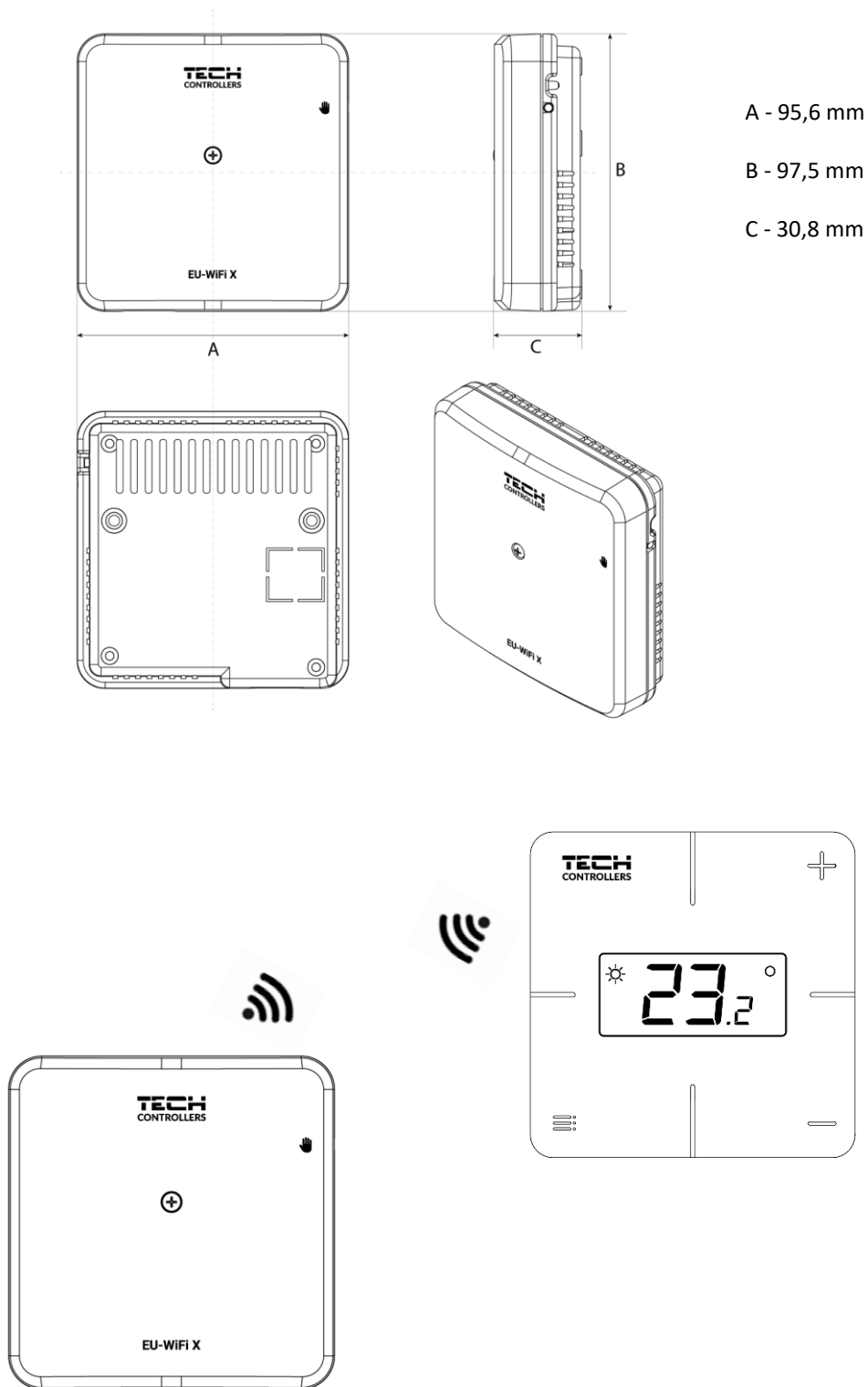

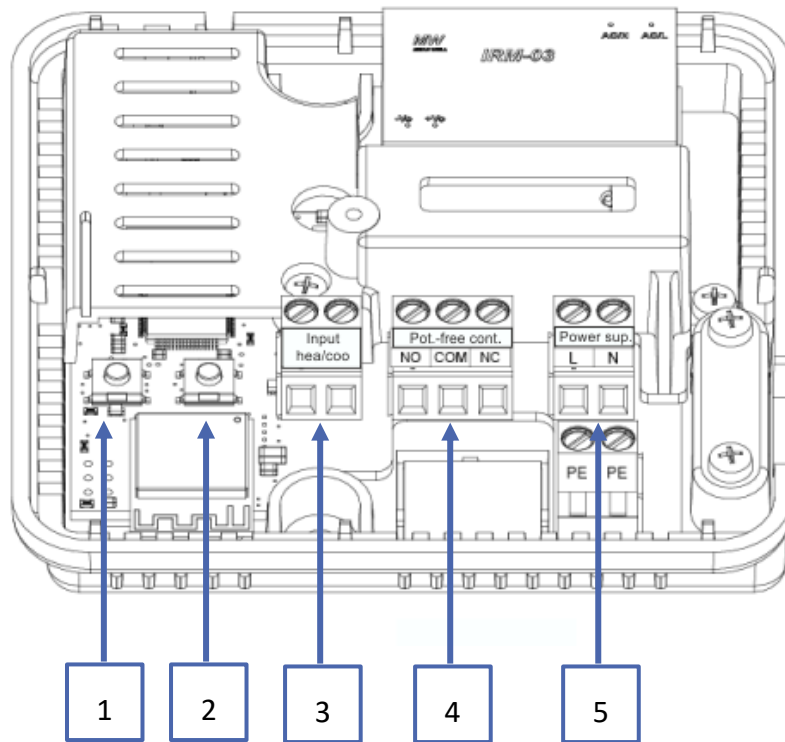

1. Modul regisztráció gomb
2. Regisztrációs gomb a vezérlőhöz, padlóérzékelőhöz
3. Fűtés/hűtés bemenet
4. Potenciálmentes érintkezés
5. Tápellátás

III. A SZABÁLYZÓ TELEPÍTÉSE

Figyelem

- A készülék üzembe helyezését szakképzett személynek kell végeznie.
- Életveszélyes áramütés veszélye a feszültség alatt álló csatlakozások érintése miatt. A vezérlőn végzett munka előtt kapcsolja ki a tápfeszültséget, és akadályozza meg a véletlen bekapcsolást.

A kábelek csatlakoztatásához távolítsa el a vezérlő fedelét.

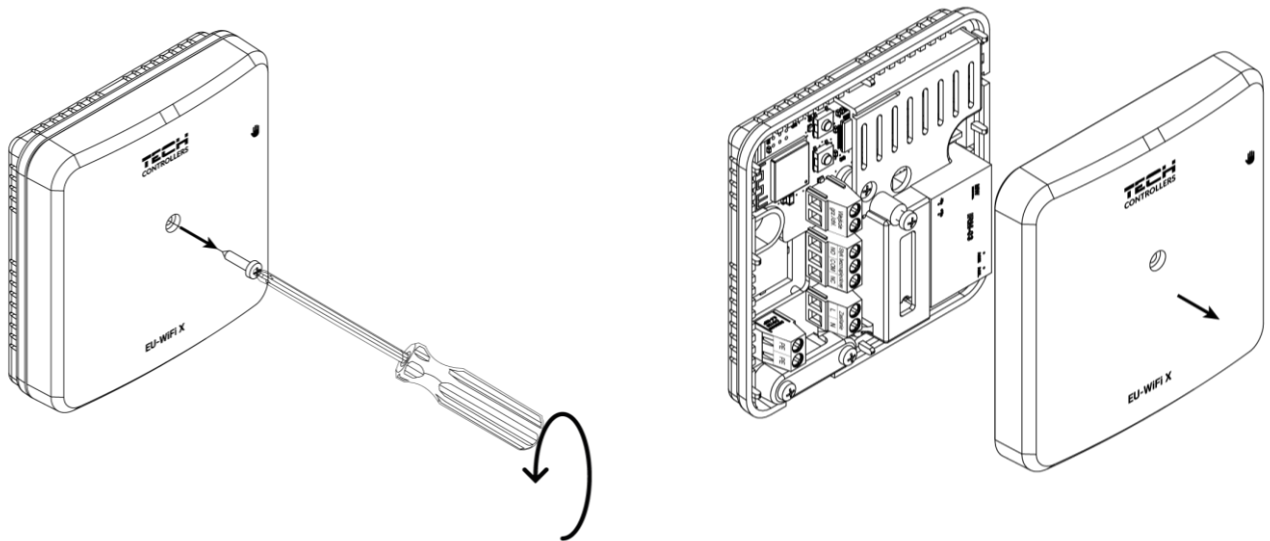

A kábelezést a csatlakozókon található leírásnak és a diagramnak megfelelően kell bekötni.

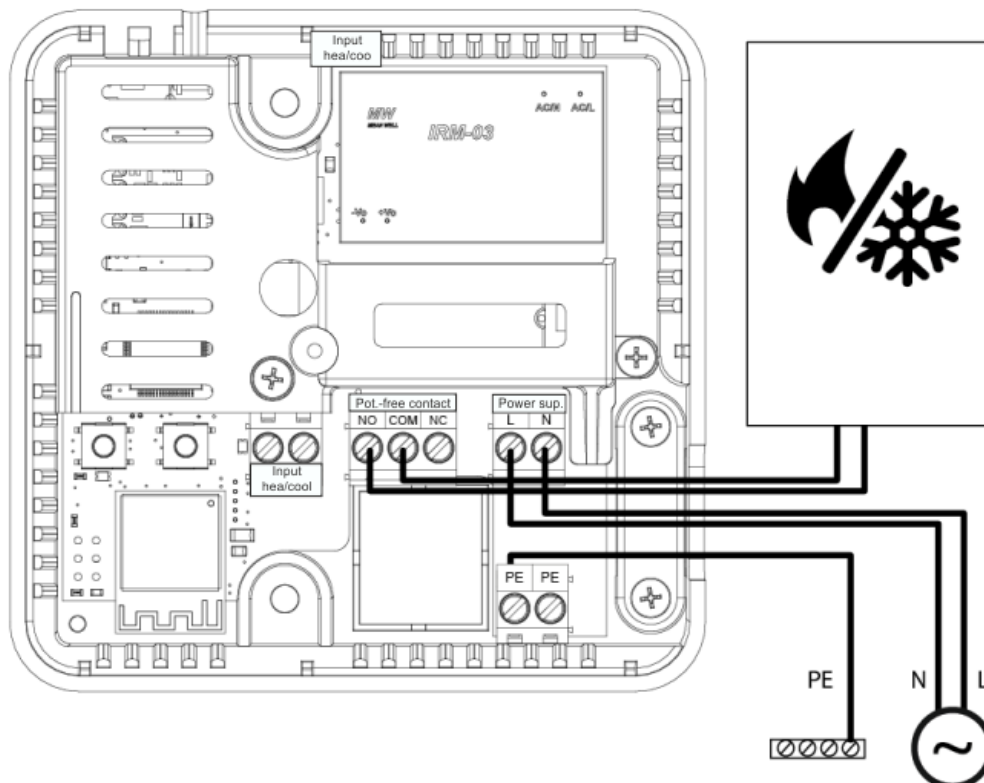

IV. BEÜZEMELÉS



FIGYELEM

Javasoljuk, hogy ellenőrizze az új modul- és vezérlőszoftver-frissítéseket.

A vezérlő megfelelő működéséhez kövesse az alábbi lépéseket az első indításakor:

1. A vezérlő csatlakoztatása az ábra szerint
2. Internet kapcsolat beállítása
3. Üzemelés kontakttal
4. Kézi üzemmód
5. A szabályozó és a padlóérezékelő regisztrációja

1. A VEZÉRLŐ CSATLAKOZTATÁSA

A vezérlőt a „Vezérlő telepítése” című fejezetben található diagramok szerint kell csatlakoztatni.

2. INTERNETES CSATLAKOZÁS BEÁLLÍTÁSA

A WiFi modulnak köszönhetően lehetőség van a paraméterbeállítások vezérlésére és szerkesztésére az interneten keresztül. Ehhez konfigurálnia kell a WiFi hálózathoz való csatlakozást.

- Nyomja meg a webmodul regisztráció gombját a vezérlőn
- Kapcsolja be a WiFi-t a telefonján, és keressen hálózatokat (jelenleg "TECH_XXXX")
- Válassza ki a „TECH_XXXX” hálózatot
- A megnyitott lapon válassza ki a WiFi hálózatot a „WiFi hálózat kiválasztása” opcióval
- Csatlakozás a hálózathoz. Ha szükséges, adja meg jelszavát.
- A "Modul regisztráció" opció segítségével állítsa elő a kódot a regisztrációhoz az emodulon
- Hozzon létre egy fiókot vagy jelentkezzen be az emodul.eu oldalra, és regisztrálja a modult (lásd a "Telepítés vezérlése az emodulban" részt)

Kötelező hálózati beállítások

Az Internet modul megfelelő működéséhez a modult a hálózathoz kell csatlakoztatni egy DHCP szerverrel és egy nyitott 2000-es porttal.

Miután csatlakoztatta az Internet modult a hálózathoz, lépjen a modul beállítások menübe (a fővezérlőben).

Ha a hálózat nem rendelkezik DHCP-kiszolgálóval, az Internet modult a rendszergazdának kell konfigurálnia a megfelelő paraméterek megadásával (DHCP, IP-cím, átjáró címe, alhálózati maszk, DNS-cím).

1. Lépjen az Internet **modul / WiFi** beállítások menübe.
2. Válassza az "ON" lehetőséget.
3. Ellenőrizze, hogy a "DHCP" opció ki van-e választva.
4. Lépjen a "WiFi hálózat kiválasztása" elemre.
5. Válassza ki a WiFi hálózatát, és adja meg a jelszót.
6. Várjon egy kicsit (kb. 1 percet), és ellenőrizze, hogy van-e kijelölve IP-cím. Lépjen az "IP-cím" fülre, és ellenőrizze, hogy az érték eltér-e a 0.0.0.0 / -.-.-.- értéktől.
 - a) Ha az érték továbbra is 0.0.0.0 / -.-.-.-, ellenőrizze a hálózati beállításokat vagy az Ethernet-kapcsolatot az Internet modul és a készülék között.
7. Az IP-cím hozzárendelése után indítsa el a modul regisztrációját, hogy generáljon egy kódot, amelyet hozzá kell rendelni a fiókhoz az alkalmazásban.

3. ÜZEMELÉS KONTAKTTAL – POTENCIÁLMENTES ÉRINTKEZÉSI MÓD

Alapértelmezés szerint a vezérlő működési módja „kontaktusra van állítva”. Ha ettől eltérő, és a felhasználónak módosítást kell végrehajtania, kérjük, válassza ki ezt a működési módot az emodul.eu alkalmazás Menü fülén, és válassza az „Engedélyezve” opciót.

A működési típus zónára váltása és a helyiségvezérlő regisztrálása után a modul a hőmérséklet-érzékelőn keresztül generált adatok alapján vezérli a kontaktust.

A potenciálmentes kontaktus működését a Potenciálmentes kontaktus mód fejezet ismerteti, 11. oldal.

4. KÉZI ÜZEMMÓD

A vezérlő kézi üzemmód funkcióval rendelkezik. Ebbe a módba való belépéshez **nyomja meg röviden** a kézi gombot. Ez azt eredményezi, hogy a vezérlő 15 percen belül belép. kézi üzemmód, amit a kézi üzemmód dióda villogása jelez. A kézi üzemmódból való kilépéshez **tartsa** lenyomva a kézi üzemmód gombot.

A kézi üzemmód gomb **nyomva tartásával** állandó kézi üzemmódba lép, amelyet a kézi üzemmód dióda folyamatosan világít.

A kézi gomb rövid megnyomása megváltoztatja a potenciálmentes érintkező kimeneti állapotát.

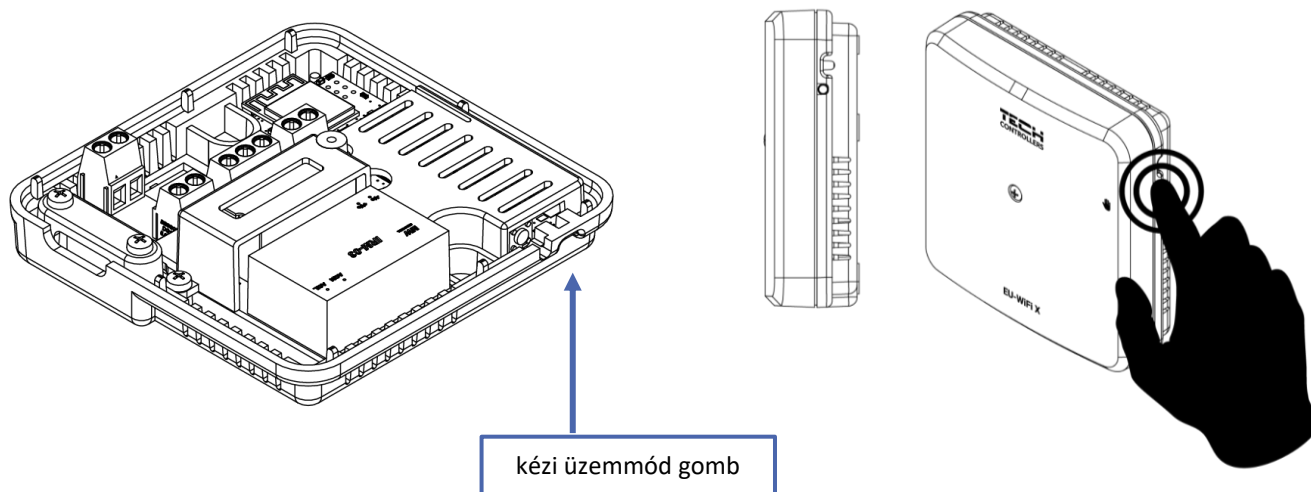

5. A SZABÁLYZÓ ÉS A PADLÓÉRZÉKELŐ REGISZTRÁCIÓJA

A készlet tartalmaz egy vezeték nélküli szabályozót. A szabályozó és a modul párosításához távolítsa el a modul fedelét, és nyomja meg a regisztrációs gombot a modulon és a szabályozón. A fővezérlőn lévő LED villog, miközben vár a regisztrációra. A sikeres regisztrációt a LED 5-ször felvillanása igazolja.

Megjegyzés!

Az érzékelő újregisztrálásához először törölje az aktuális állapotát a menüben látható módon. Ha a LED folyamatosan világít (nem villog) az EU-WiFi X modul regisztrációs gombjának megnyomása után, az azt jelenti, hogy az érzékelőt nem törölték!

Vezeték nélküli padlóérzékelő regisztrálásához aktiválja a regisztrációt a modulon és a szabályozón található regisztrációs gomb kétszeri rövid megnyomásával. A fő vezérlőn lévő LED kétszer felvillan, amíg a regisztrációra vár. A sikeres regisztrációt a LED 5-ször felvillanása igazolja.

JEGYZET!

A padlóérzékelő helyiségérzékelőként regisztrálható, ha egyszer megnyomja a regisztrációs gombot a modulon és kétszer a vezérlőn.

V. A SZABÁLYZÁS TELEPÍTÉSE AZ EMODUL.EU-N.

Az <https://emodul.eu> webalkalmazás számos eszközt kínál fűtési rendszerének vezérléséhez. A technológia előnyeinek teljes kihasználása érdekében hozzon létre saját fiókot:

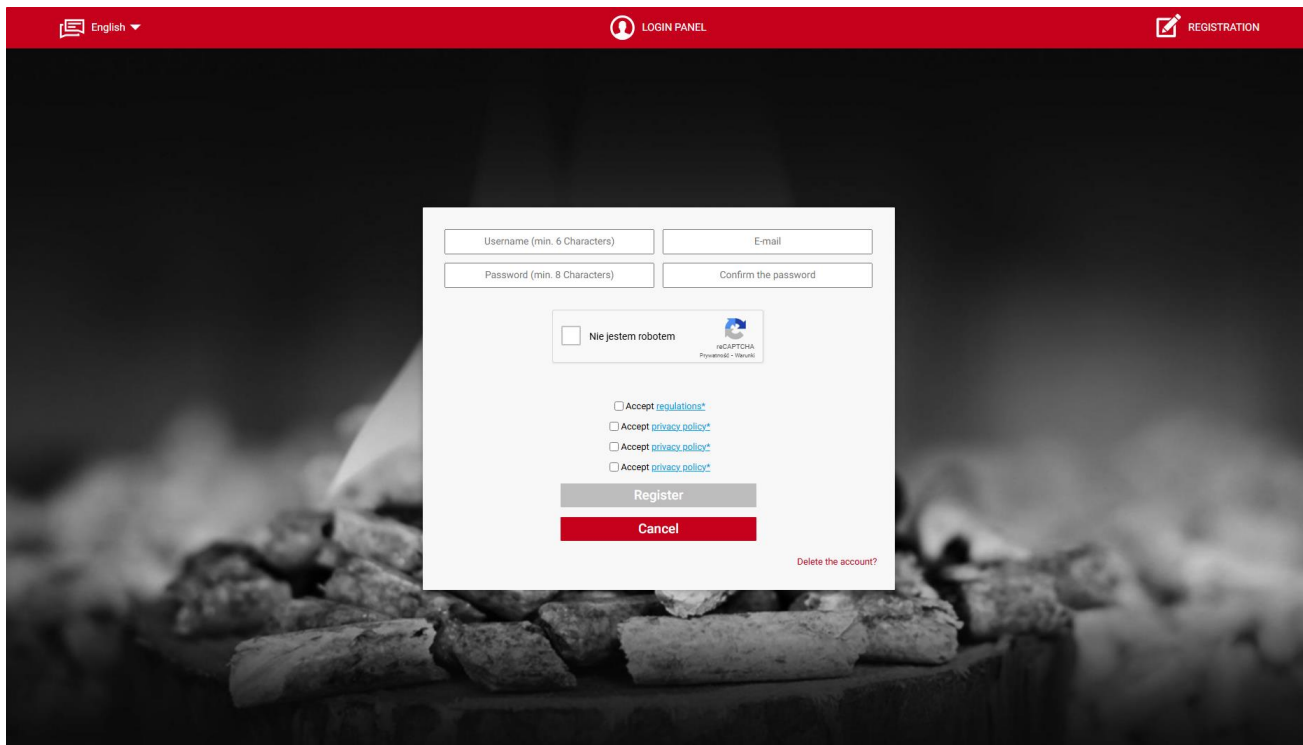

The screenshot shows the registration form on the emodul.eu website. The form is centered on a dark background with a fireplace. The form fields include: Username (min. 6 Characters), E-mail, Password (min. 8 Characters), and Confirm the password. Below the fields is a CAPTCHA section with the text "Nie jestem robotem" and a CAPTCHA image. There are four checkboxes for "Accept regulations*" and "Accept privacy policy*". At the bottom of the form are "Register" and "Cancel" buttons, and a link "Delete the account?".

Regisztráljon új fiókot a <https://emodul.eu> oldalon

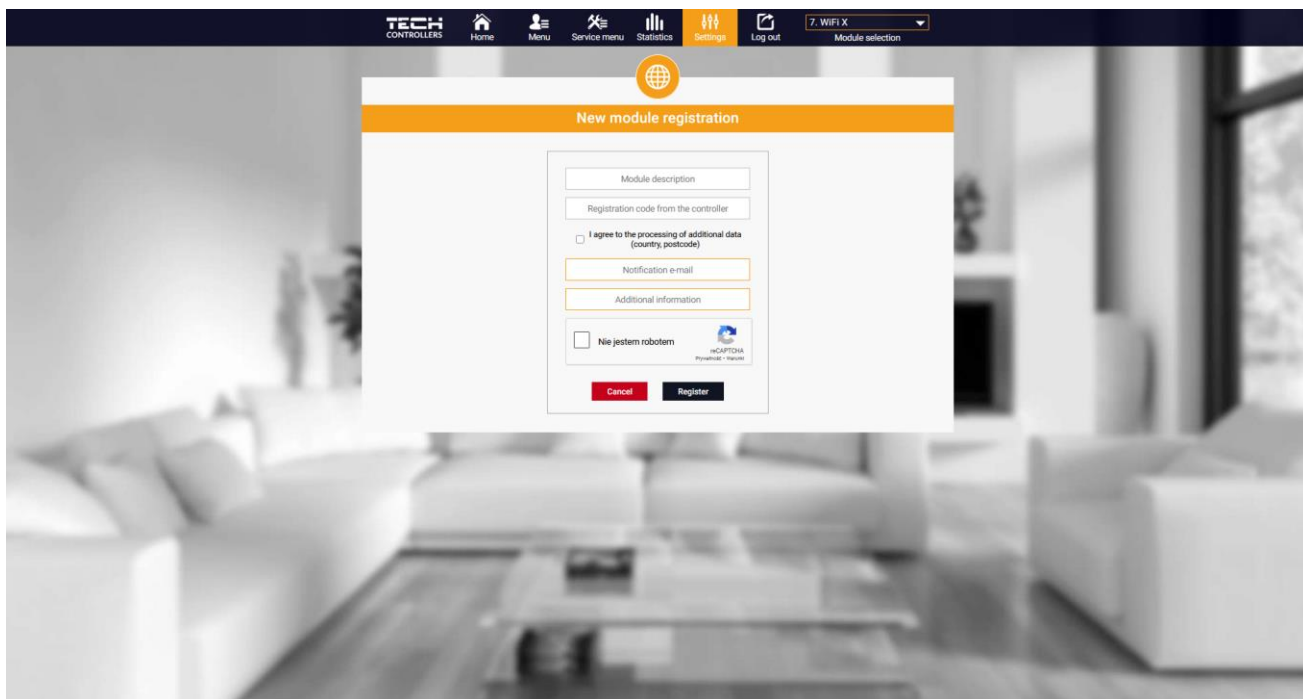

The screenshot shows the "New module registration" form on the emodul.eu website. The form is centered on a background image of a modern living room. The form fields include: Module description, Registration code from the controller, a checkbox for "I agree to the processing of additional data (country, postcode)", Notification e-mail, and Additional information. Below the fields is a CAPTCHA section with the text "Nie jestem robotem" and a CAPTCHA image. At the bottom of the form are "Cancel" and "Register" buttons.

Új modul regisztrációja

Miután bejelentkezett, lépjen a Beállítások fülre, és válassza a Modul regisztrációja lehetőséget. Ezután adja meg a vezérlő által generált kódot (a kódot a telefonon generáljuk a "Konfigurációs portál" fülön a "Modul regisztráció" opciónál). A modulhoz név is hozzárendelhető (a Modul leírása mezőben).

1. KEZDŐLAP

A Kezdőlap fül a fő képernyőt jeleníti meg csempékkel, amelyek az adott fűtési rendszer eszközeinek aktuális állapotát mutatják.

1.1. POTENCIÁLMENTES ÉRINTKEZÉSI MÓD

Ahhoz, hogy a vezérlő kontaktus módban működjön, ezt a működési módot aktiválni kell a menüben, és ki kell választani az „Engedélyezve” opciót. Csak ezután jelennek meg az kontaktus működéshez tartozó egyes paraméterek!

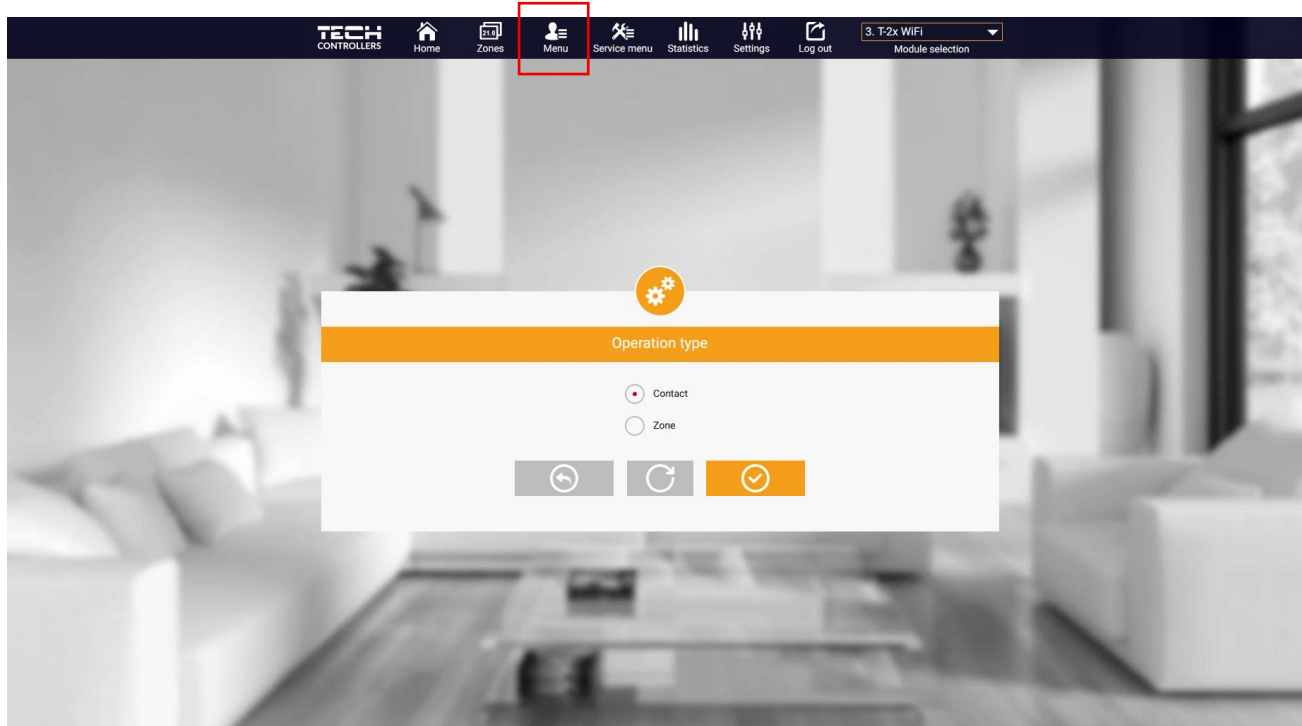

Üzemmódválasztó képernyő

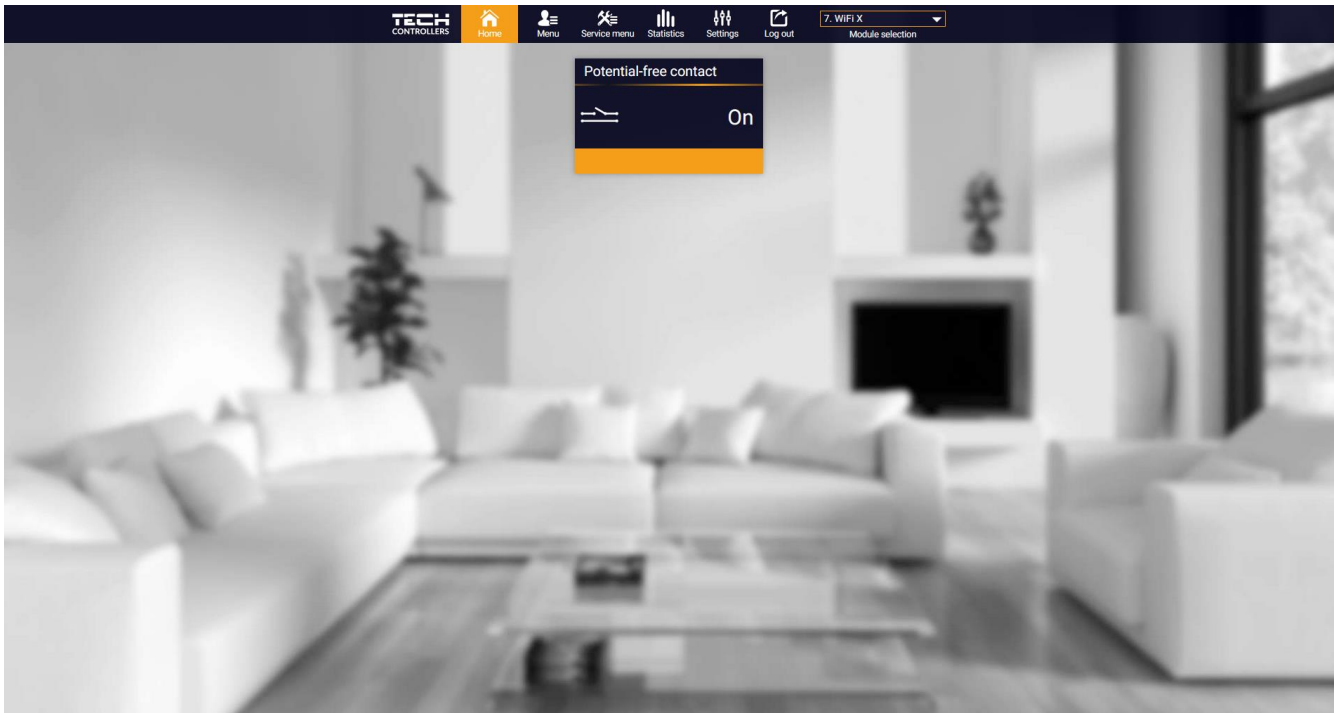

- **KI/BE** – a következő módokból tiltja le/engedélyezi a kontaktust:
- **Üzem mód**
 - **Kézi üzemmód** – a kontaktus vezérlése állandó működéshez azonnali bemenettel (lásd a Kézi üzemmód elemet)
 - **Ütemterv** – a kontaktus vezérlése a hét egy adott napjára beállított ütemterv szerint.

- **Ütemterv** – a kontaktus működési ütemtervének beállítása.

- **Működési típus**
 - Kontaktus – a vezérlő a beállítások alapján vezérli a fűtő-/hűtőberendezést, pl. ütemterv
 - Zóna – a vezérlő a zónában regisztrált érzékelő adatai alapján vezérli a fűtő-/hűtőberendezést.

- **Kétállapotú bemenet** – ha a funkció BE van kapcsolva, a kontaktus a korábban kiválasztott mód (kézi üzemmód vagy ütemterv) szerint működik, feltéve, hogy a "Fűtés/Hűtés" bemenet rövidre van zárva.

- **Internetmodul** – a WiFi modulhoz webböngészőben lehet csatlakozni. Az eszköznek azonban ugyanahhoz a hálózathoz kell csatlakoznia, mint a vezérlőnek. Ebben az esetben írja be a megjelenített IP-címet a webböngészőbe a konfigurációs portál paramétereinek eléréséhez (pl. a szoftver aktuális verziójának letöltéséhez).

1.2. ZÓNA ÜZEMMÓD

Válassza ki a „Zónák” módot, és regisztrálja a vezérlőt. A főképernyőn megjelenik egy csempe az adott zóna paramétereivel.



Megjegyzés!

A vezérlő „Zóna” módról „Kapcsolat” módra való átkapcsolása automatikusan törli a vezérlő regisztrációját!

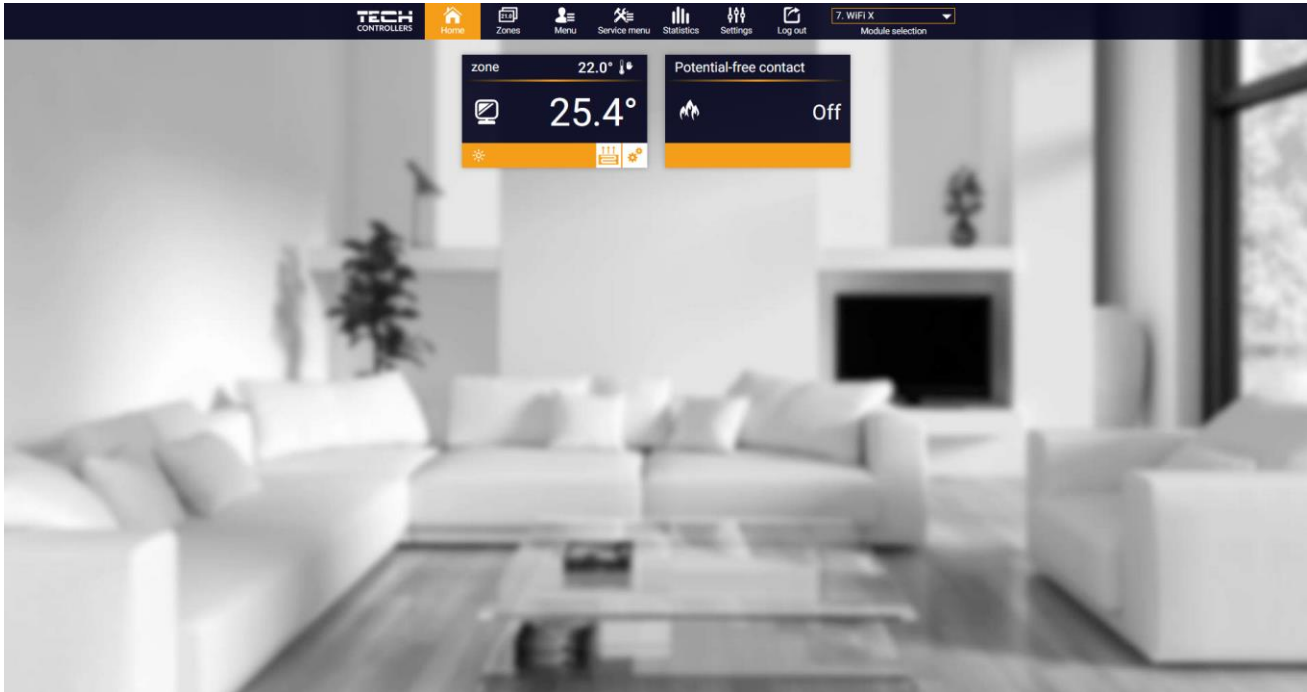

Kezdőlap

Érintse meg az adott zónának megfelelő csempét az előre beállított hőmérséklet szerkesztéséhez.

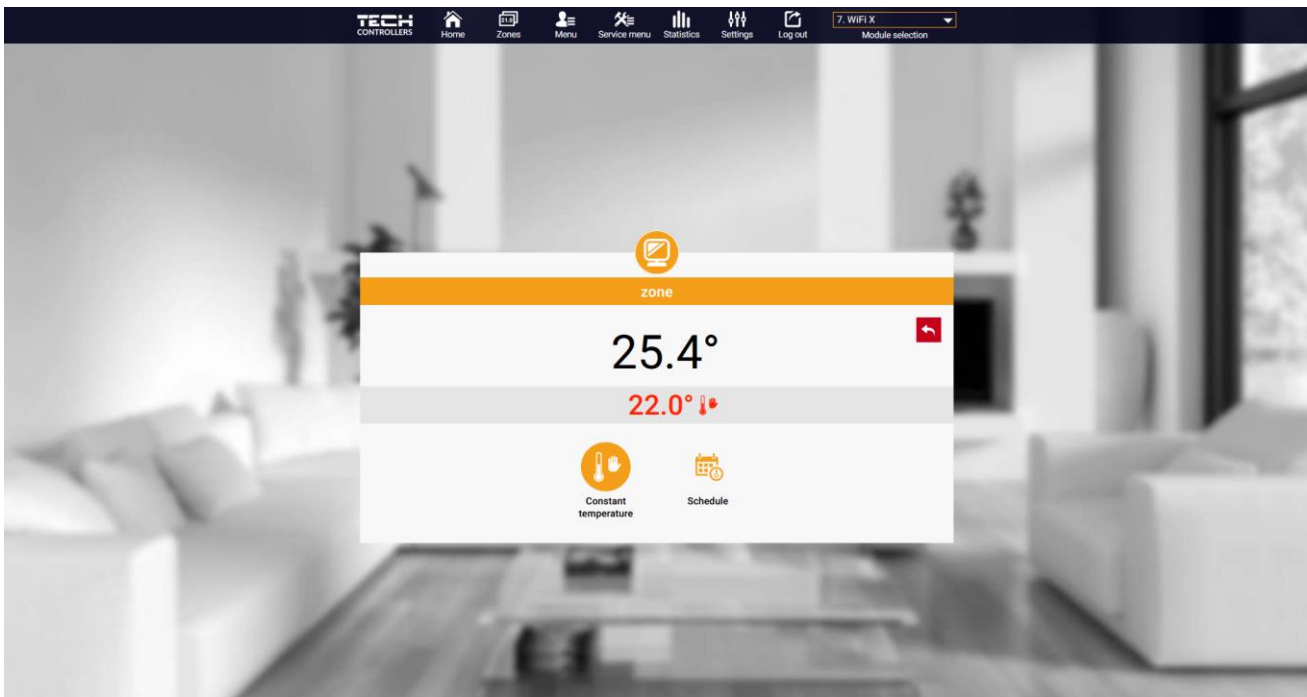

A hőmérséklet beállítása

A felső érték az aktuális zóna hőmérséklet, míg az alsó érték az előre beállított hőmérséklet. Az előre beállított zónahőmérséklet alapértelmezés szerint a heti ütemezési beállításoktól függ. Az állandó hőmérséklet mód lehetővé teszi

a felhasználó számára, hogy külön előre beállított hőmérsékleti értéket állítson be, amely a zónában időtől függetlenül érvényes lesz.

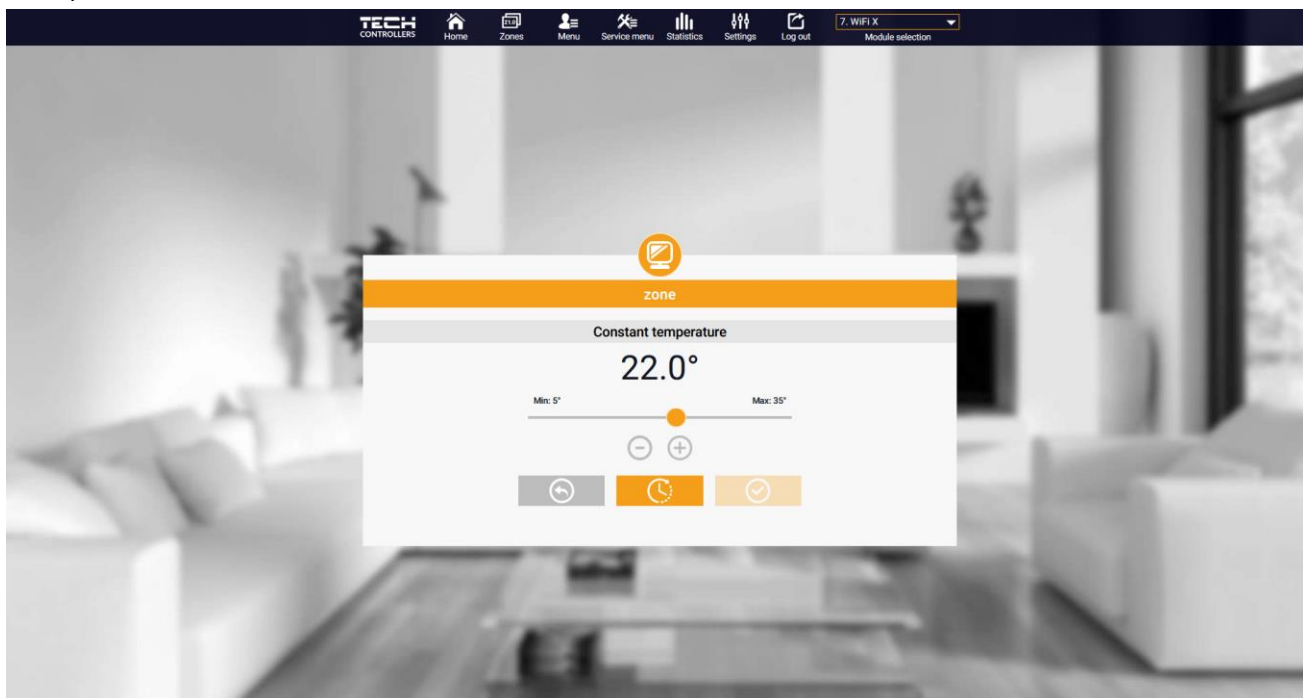

Hőmérséklet beállítás (állandó) szerkesztése

Az **állandó hőmérséklet** ikon kiválasztásával lehetőség van a hőmérséklet **időkorlátos beállítására**.

Ez az üzemmód lehetővé teszi a felhasználó számára, hogy beállítsa azt a hőmérsékleti értéket, amely csak egy előre meghatározott időtartamon belül lesz érvényes. Az időszak lejártakor a beállított hőmérséklet ismét a heti ütemezési beállításoktól függ (menetrend vagy állandó hőmérséklet időkorlát nélkül).

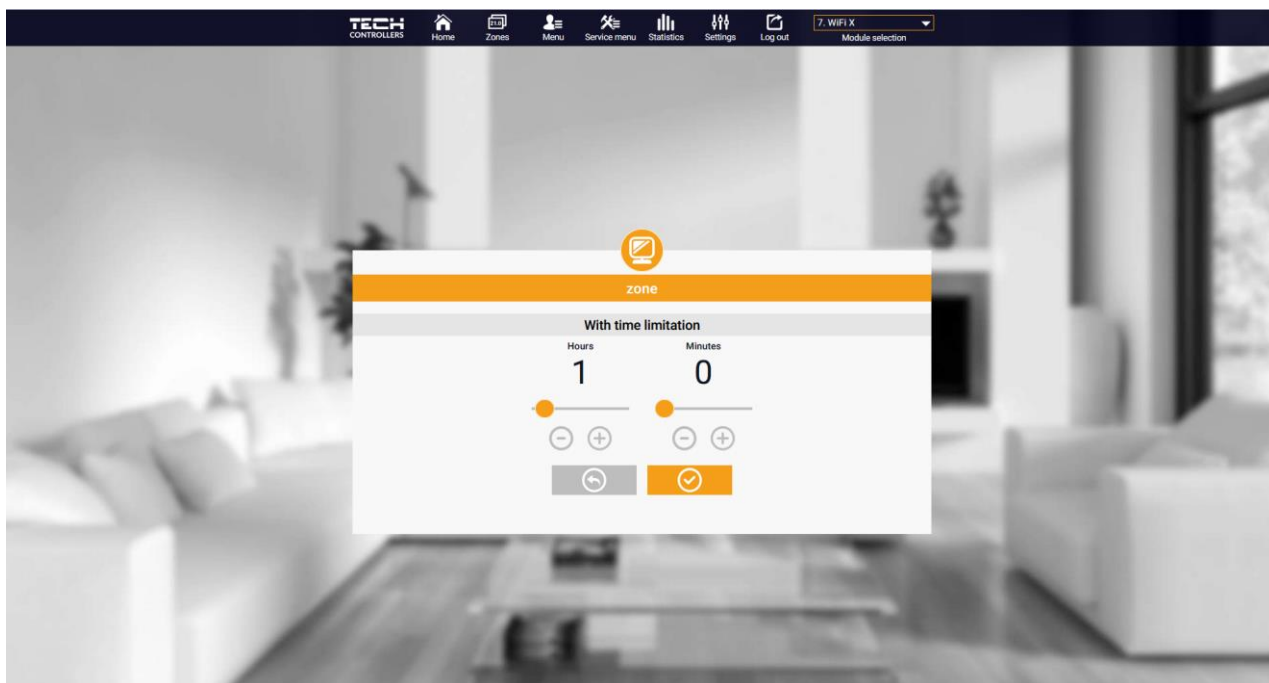

Hőmérséklet beállítás időkorláttal

Érintse meg az Ütemezés ikont az ütemezésválasztó képernyő megnyitásához.

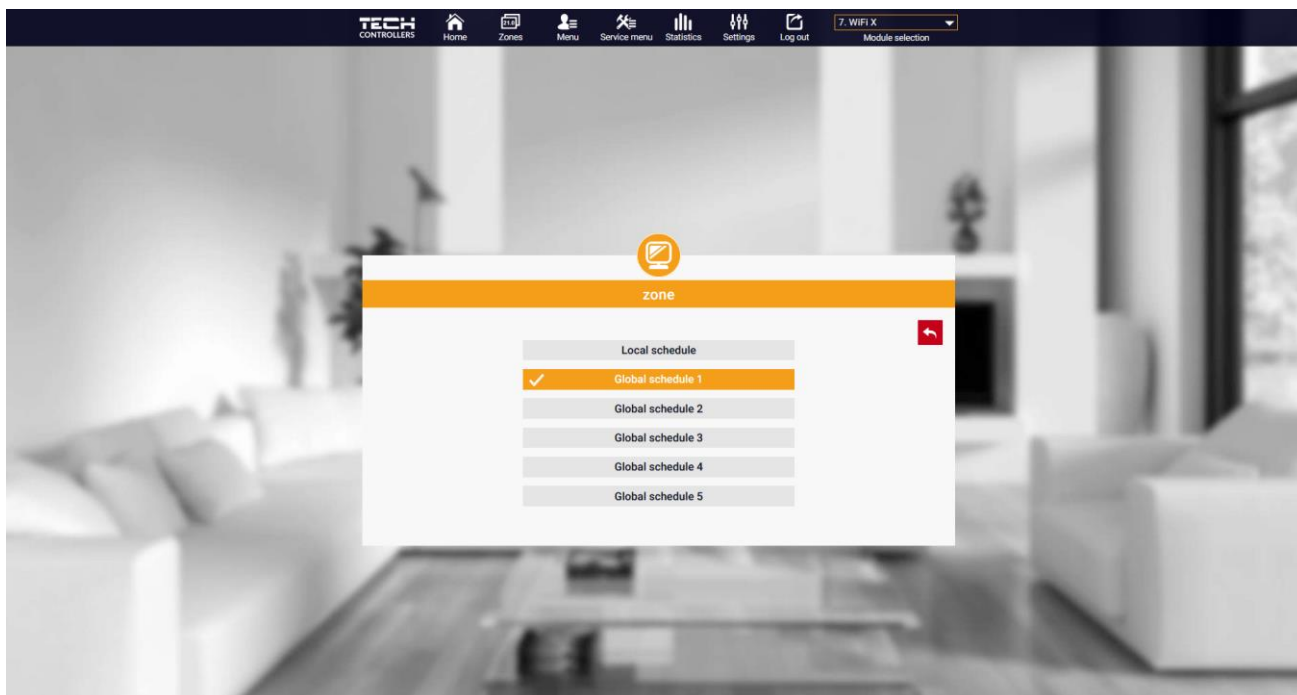

Heti ütemezés választása

Hat heti ütemezés állítható be: 1-helyi, 5-globális. Az ütemezések hőmérséklet-beállításai általánosak a fűtés és a hűtés esetében. Egy adott ütemezés egy adott üzemmódban történő kiválasztását külön megjegyzi.

- **Helyi menetrend** - heti menetrend csak a zónához van hozzárendelve. Szabadon szerkesztheti.
- **Globális ütemezés 1-5** - lehetőség több ütemezés beállítására egy zónában, de az aktívként megjelölt fog működni.

Az ütemezés kiválasztása után érintse meg az OK gombot, és folytassa a heti ütemezés beállításainak szerkesztésével.

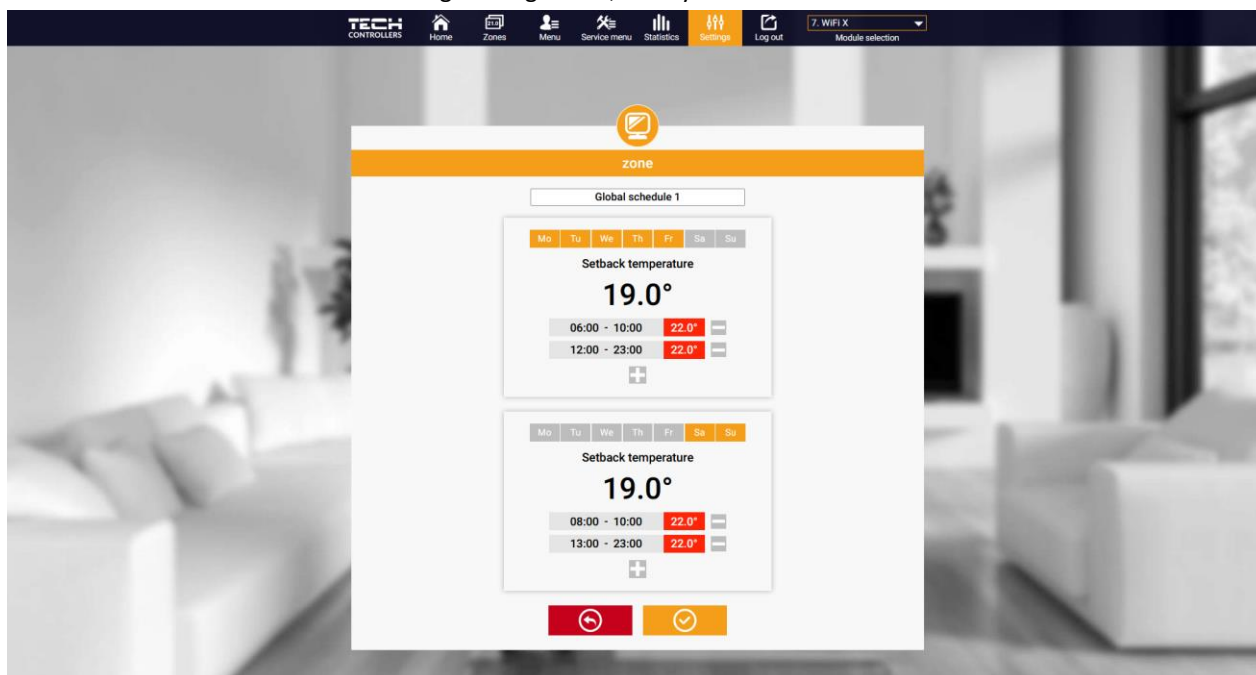

Heti ütemezés szerkesztése

A szerkesztés lehetővé teszi a felhasználó számára, hogy két programot határozzon meg, és válassza ki azokat a napokat, amikor a programok aktívak legyenek (például hétfőtől péntekig és hétvégén). Minden program kiindulópontja a beállított hőmérsékleti érték. A felhasználó programonként legfeljebb 3 időtartamot határozhat meg, amikor a hőmérséklet eltér

az előre beállított értéktől. Az időszakok nem fedhetik át egymást. Ezen időszakokon kívül az előre beállított hőmérséklet érvényes. Az időtartam meghatározásának pontossága 15 perc.

A csempéken lévő ikonok megérintésével  a felhasználó áttekintést kap a telepítésben lévő adatokról, paramétereikről és eszközökről.

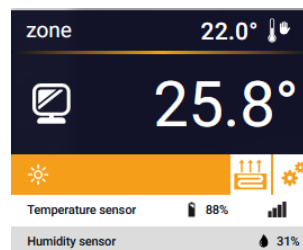
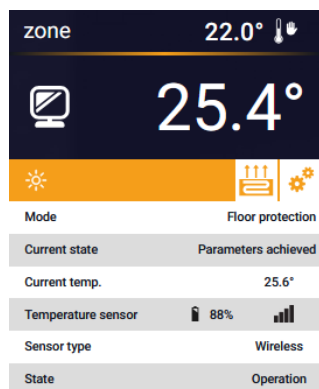

2. ZÓNÁK FÜL

A felhasználó testreszabhatja a kezdőlap nézetét a zónanevek és a megfelelő ikonok megváltoztatásával.

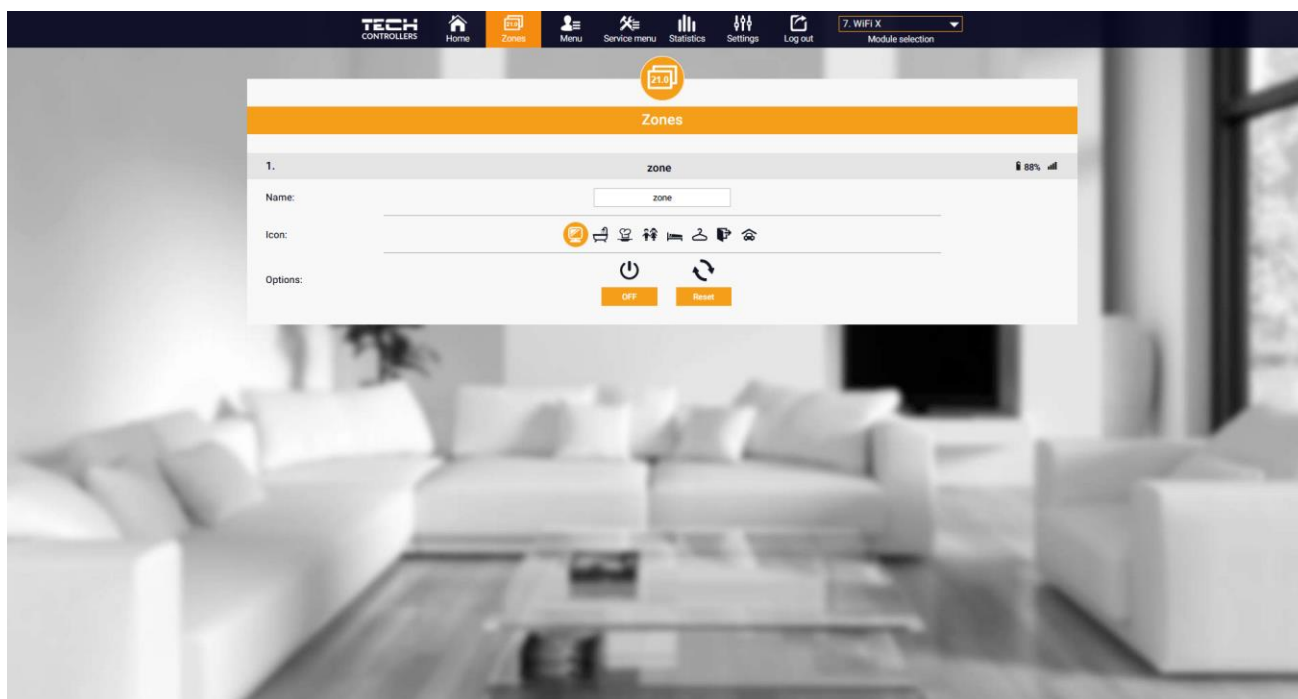

Zónák fül

3. MENÜ FÜL

A lap az illesztőprogram által támogatott összes funkciót tartalmazza. A felhasználó megtekintheti és módosíthatja az egyes vezérlőparaméterek beállításait.

3.1. ÜZEMELÉSI TÍPUS

Válassza ki a „Zónák” módot, és regisztrálja a vezérlőt – a vezérlő ezután az érzékelőtől kapott adatok alapján vezérli a fűtő-/hűtőberendezést.

3.2. ÜZEMMÓD

A funkció lehetővé teszi egy adott üzemmód kiválasztását: normál, nyaralás, gazdaságos, komfort.

3.3. ZÓNA

3.3.1. HELYISÉG ÉRZÉKELŐ

- **Hiszterézis** - A szobahőmérséklet hiszterézis a beállított szobahőmérséklet ingadozásának tűréshatárát 0,1 ÷ 10°C tartományban vezeti be.
- **Kalibrálás** - A helyiség érzékelőt a telepítés során vagy a szabályozó/érzékelő hosszan tartó használata után kalibrálja, ha a kijelzett szobahőmérséklet eltér a tényleges hőmérséklettől. Beállítási tartomány -10°C és +10°C között, 0,1°C pontossággal.
- **Érzékelő törlése** – a funkció lehetővé teszi a felhasználók számára a regisztrált szobaérzékelő törlését, ami a vezérlőt feszültségmentes érintkezési módba kapcsolja

MEGJEGYZÉS!



Az érzékelő újbóli regisztrálásához csavarja le a vezérlőházat, és távolítsa el a fedelet (lásd a IV.4. fejezetet)!

3.3.2. PADLÓ ÉRZÉKELŐ

➤ Üzemelés típusa

- **KI** – a funkció lehetővé teszi a művelet típusának kikapcsolását
- **Padlóvédelem** – a funkció a padló hőmérsékletének a beállított maximális hőmérséklet alatt tartására szolgál, hogy megvédje a berendezést a túlmelegedéstől. Amikor a hőmérséklet a beállított maximális hőmérsékletre emelkedik, a zóna kiegészítő fűtése kikapcsol
- **Komfort mód** - a funkció a kényelmes padlóhőmérséklet fenntartására szolgál, azaz a szabályozó figyeli az aktuális hőmérsékletet. Amikor a hőmérséklet a beállított maximális hőmérsékletre emelkedik, a zóna utánfűtés kikapcsol, hogy megvédje a berendezést a túlmelegedéstől. Ha a padló hőmérséklete a beállított minimális hőmérséklet alá esik, a zóna kiegészítő fűtése bekapcsol.
- **Padlóhőmérséklet max/min** – a funkció lehetővé teszi a maximális és minimális padlóhőmérséklet beállítását. A maximális hőmérséklet alapján a Floor Protection funkció megakadályozza a padló túlmelegedését. A minimális hőmérséklet megakadályozza a padló lehűlését, ami lehetővé teszi a kényelmes hőmérséklet fenntartását a helyiségben.

Megjegyzés



A "Padlóvédelem" üzemmódban csak a maximális hőmérséklet, míg a komfort üzemmódban a minimum és maximum hőmérséklet jelenik meg.

➤ Padlóérzékelő

- **Hiszterézis** – A padlóhőmérséklet hiszterézise a beállított padlóhőmérséklet ingadozásának tűréshatárát a 0,1 ÷ 10°C tartományban vezeti be.
- **Kalibrálás** - A padlóérzékelőt a telepítés során vagy a vezérlő/érzékelő hosszan tartó használata után kalibrálják, ha a kijelzett padlóhőmérséklet eltér a ténylegestől. Beállítási tartomány -10°C és +10°C között, 0,1°C pontossággal.
- **Érzékelő törlése** – a funkció lehetővé teszi a felhasználók számára a regisztrált padlóérzékelő törlését.

MEGJEGYZÉS!



A padlóérzékelő újbóli regisztrálásához csavarja le a vezérlőházat, és távolítsa el a fedelet (lásd a IV.4. fejezetet)!

3.3.3. BEÁLLÍTÁSOK

➤ Fűtés

- **BE** – a funkció lehetővé teszi a fűtési mód bekapcsolását
- **Beállított hőmérséklet** – a felhasználó kiválaszthat egy adott munkarendet a zónában
- **Hőmérséklet beállítások** – lehetőség a beállított hőmérséklet beállítására a nyaralás, gazdaságos és komfort üzemmódhoz

- Hűtés*
- BE
- Beállított hőmérséklet
- Hőmérséklet beállítások

* A paraméterbeállítások szerkesztése megegyezik a „Fűtés” funkcióval.

3.4. FŰTÉS-HŰTÉS

3.4.1. ÜZEMMÓDOK

- **Automatikus** – fűtés/hűtés bemenettől függően változik – ha nincs jel, fűtés üzemmódban működik
- **Fűtés** – a zóna fűtött
- **Hűtés** – a zóna hűtött

3.5. VÉDELEM -PÁRA

Védelem – páratartalom – Ha a zóna páratartalma magasabb, mint az emodul.eu-ban beállított érték, a hűtés ebben a zónában kikapcsol.

JEGYZET

A funkció csak "Hűtés" üzemmódban működik.

3.6. GYÁRI BEÁLLÍTÁSOK

Ez a funkció lehetővé teszi a vezérlő gyári beállításainak visszaállítását. Az alapértelmezett működési mód a „kontaktus”.

Ha a vezérlő „Zónaként” működik, válassza a „Zóna” működési típust, és regisztrálja az érzékelőt. Ezután a főképernyőn megjelenik egy csempe az egyes zónaparaméterekkel.

3.7. INTERNET MODUL

Internetmodul – a WiFi modul csatlakoztatható az internethez. Az eszköznek azonban ugyanahhoz a hálózathoz kell csatlakoznia, mint a vezérlőnek. Ehhez írja be a megjelenített IP-címet a webböngészőbe a konfigurációs portál paramétereinek eléréséhez, pl. a szoftver aktuális verziójának letöltéséhez.

4. SZERVÍZ MENÜ

A szervízmény csak szakképzett telepítők számára érhető el, és a Tech Sterowniki szervíz által elérhetővé tehető kód védi. Amikor kapcsolatba lép a szervízzel, adja meg a vezérlő szoftver verziószámát.

5. STATISZTIKÁK FÜL

A Statiztika fül lehetővé teszi a felhasználó számára, hogy megtekintse a hőmérsékleti diagramokat különböző időszakokra, pl. 24 óra, egy hét vagy egy hónap. Lehetőség van az előző hónapok statisztikáinak megtekintésére is.

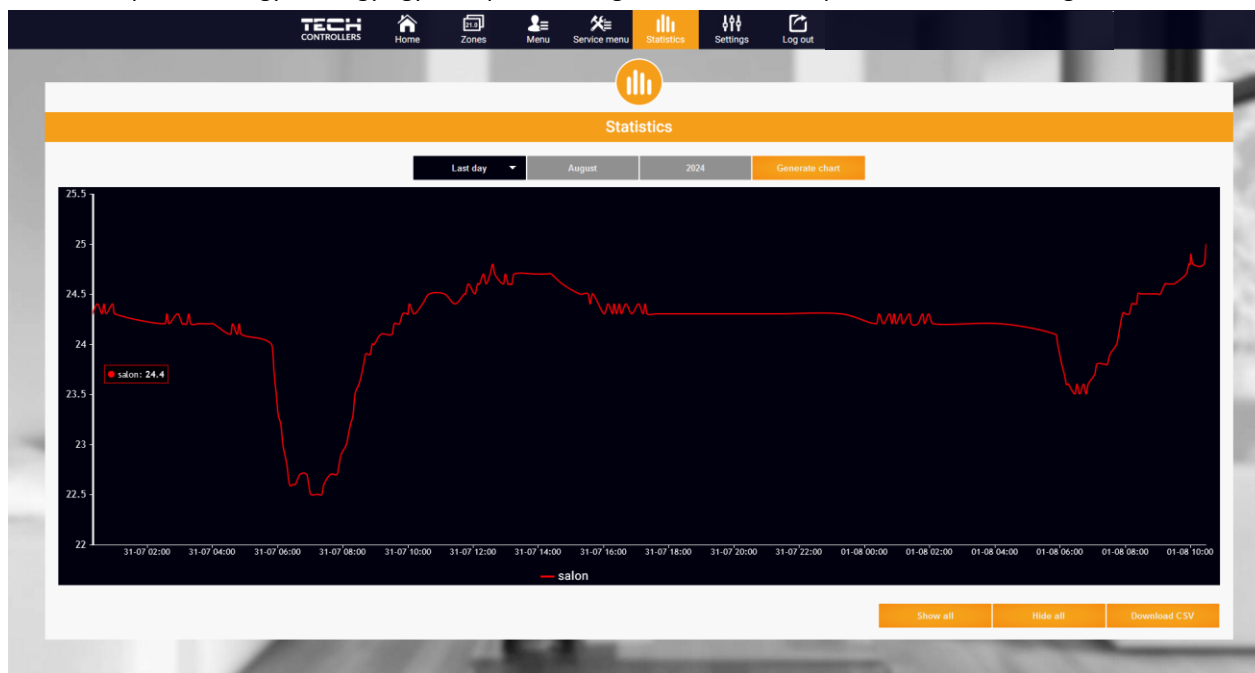

példa diagramm

6. BEÁLLÍTÁSOK FÜL

The settings tabs allow you to edit user data and view module parameters and register a new one.

The screenshot shows the 'Settings' page of the TECH CONTROLLERS application. The 'Account' tab is selected, displaying the 'Account settings' section. This section includes a 'User' field, an 'E-mail' field with a red border, and a 'Password' section with three input fields: 'Current password', 'New password', and 'Confirm the password'. Below these fields are links for 'Regulations', 'Privacy policy', and 'Information'. A consent checkbox is present, with a text block explaining the data processing policy. At the bottom of the form is a red 'Delete the account' button. The page footer indicates the last update was on 2024-07-19 at 10:08.

Beállítások/Fiók fül

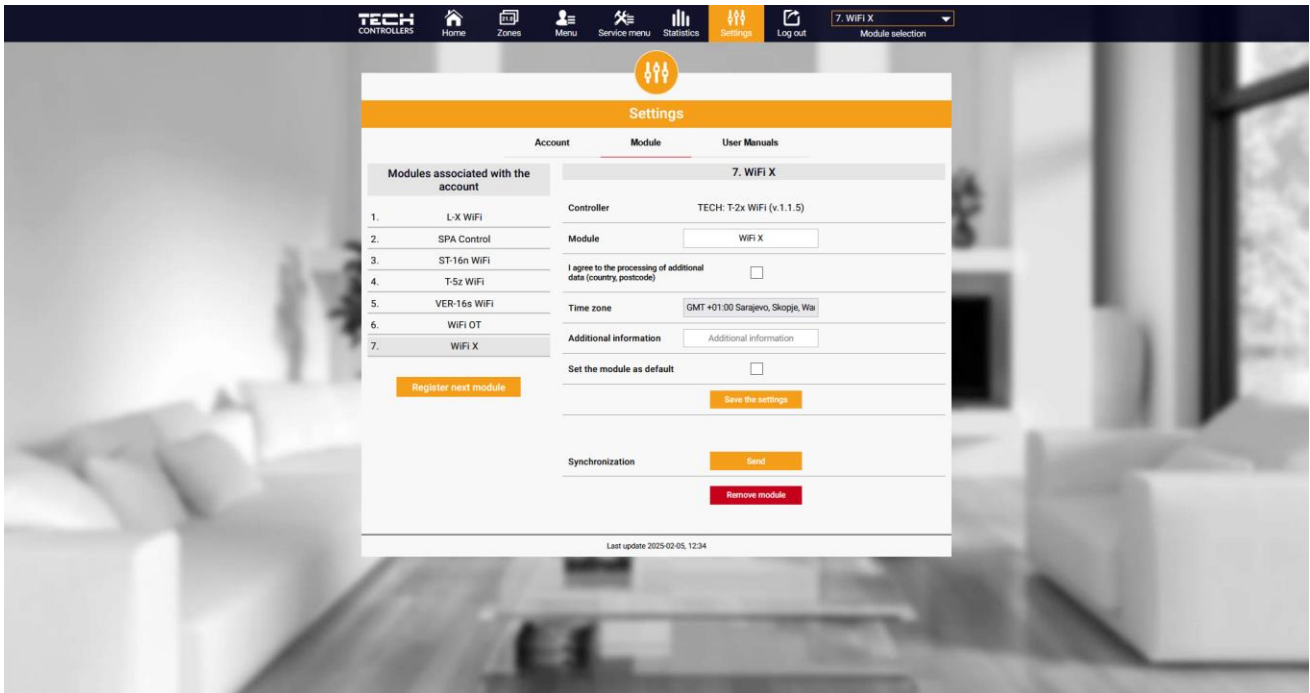

Beállítások/Modul fül

VI. SZOFTVER FRISSÍTÉS

Az illesztőprogram és a modul frissítéséhez válassza ki a telefon "Beállítási portál" fülét, és válassza a ".... frissítés" lehetőséget, vagy töltsse le és töltsse fel a fájlt.

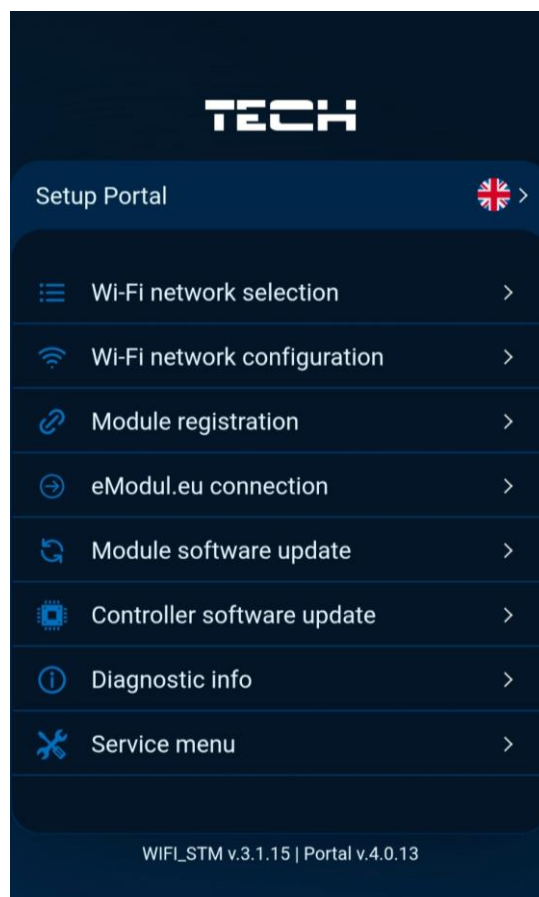

Ez az opció lehetővé teszi a program aktuális verziójának megtekintését is, amely szükséges a Tech Sterowniki szolgáltatással való kapcsolatfelvételhez.



Megjegyzés

A frissítés külön-külön történik a vezérlő és a modul számára.

VII. MÁSZAKI ADATOK

Leírás	Érték
Tápellátás	230V +/-10% / 50Hz
Max. energia fogyasztás	1,3W
Üzemelési hőmérséklet	5÷50°C
Potenciálmentes kontakt névleges kimeneti terhelése	230V AC / 0,5A (AC1) * 24V DC / 0,5A (DC1) **
Frekvencia	868MHz
Terjedés	IEEE 802.11 b/g/n

* AC1 terhelési kategória: egyfázisú, rezisztív vagy enyhén induktív váltakozó áramú terhelés.

** DC1 terhelési kategória: egyenáramú, rezisztív vagy enyhén induktív terhelés.

EU Megfelelőségi nyilatkozat

Ezennel kizárólagos felelősségünkre kijelentjük, hogy a Wieprz Biała Droga 31, 34-122 Wieprz székhelyű TECH STEROWNIKI II Sp. z o.o., által gyártott **EU-WiFi X** vezérlő megfelel az alábbiaknak: Az Európai Parlament és a Tanács **2014/53/EU** irányelve (2014. április 16.) a rádió berendezések forgalmazására vonatkozó tagállami jogszabályok harmonizációjáról, A Bizottság (EU) 2022/30 felhatalmazáson alapuló rendelete (2021. október 29.) a 2014/53/EU irányelvnek a kiberbiztonságra vonatkozó alapvető követelmények alkalmazása tekintetében történő kiegészítéséről (3. cikk (3) bekezdés d) és e) pontja), a **2009/125/EC** irányelv (2014. február 26.) az energiára kapcsolatos környezetbarát tervezésére vonatkozó követelmények kereteinek megállapításáról, valamint a Vállalkozási és Technológiai Minisztérium 2019. június 24-i rendeletének módosítása az egyes veszélyes anyagok elektromos és elektronikus berendezésekben történő felhasználásának korlátozásával kapcsolatos alapvető követelményekről, az Európai Parlament és a Tanács (EU) 2017/2102 irányelve (2017. november 15.) az egyes veszélyes anyagok elektromos és elektronikus berendezésekben való alkalmazásának korlátozásáról szóló 2011/65/EU irányelv módosításáról (HL L 305., 2017.11.21., 8. o.).

A megfelelés értékeléséhez harmonizált és műszaki szabványokat használtak:

PN-EN IEC 60730-2-9 :2019-06 art. 3.1a bekezdés A használat biztonsága,

PN-EN IEC 62368-1:2020-11 art. 3.1 a bekezdés A használat biztonsága,

PN-EN 62479:2011 art. 3.1 a bekezdés A használat biztonsága,

ETSI EN 301 489-1 V2.2.3 (2019-11) art.3.1b bekezdés Elektromágneses összeférhetőség

ETSI EN 301 489-3 V2.1.1:2019-03 art.3.1b bekezdés Elektromágneses összeférhetőség

ETSI EN 301 489-17 V3.2.4 (2020-09) Art.3.1b bekezdés Elektromágneses összeférhetőség,

ETSI EN 300 328 V2.2.2 (2019-07) art.3.2 bekezdés A rádióspektrum hatékony és koherens használata

ETSI EN 300 220-2 V3.2.1 (2018-06) art.3.2 bekezdés A rádióspektrum hatékony és koherens használata

ETSI EN 300 220-1 V3.1.1 (2017-02) art.3.2 bekezdés A rádióspektrum hatékony és koherens használata

EN 18031-1:2024 Art. 3(3)(d) common security requirements for radio equipment, Internet connected radio equipment,

EN 18031-2:2024 Art. 3(3)(e) radio equipment processing data, namely, Internet connected radio equipment,

PN EN IEC 63000:2019-01 RoHS.

Wieprz, 17.12.2025

Paweł Jura

Janusz Master

Prezisi firmy

**TECH
TECH
CONTROLLERS**

Központi iroda:

ul. Biała Droga 31, 34-122 Wieprz

Szerviz:

+36-300-919-818, +36-30-321-70-88
szerviz@tech-controllers.com

Hétfő - Péntek

7:00 - 16:00

Szombat

9:00 - 12:00

www.tech-controllers.hu