

TECH TECH CONTROLLERS

NÁVOD NA OBSLUHU

EU-WiFi 8s

SK



I.	Bezpečnosť	4
II.	Popis zariadenia	5
III.	Princíp činnosti	5
IV.	Inštalácia regulácie	6
V.	Prvé zapnutie riadiacej jednotky	8
1.	Nastavenie internetového pripojenia	8
2.	Nastavenie vonkajšieho snímača teploty	8
3.	Nastavenie snímačov teploty / izbových regulátorov	8
4.	Nastavenie bezdrôtových elektrických pohonov STT-869/STT-868	9
5.	Nastavenie snímačov otvorenia okna	10
VI.	Bezdrôtová komunikácia	10
VII.	Zobrazenie a popis hlavného displeja	12
VIII.	Funkcie riadiacej jednotky	15
1.	Bloková schéma menu riadiacej jednotky	15
2.	Zóny	16
2.1.	Registrácia	16
2.2.	Zap/Vyp	16
2.3.	Zadaná teplota	16
2.4.	Typ snímača	16
2.5.	Hysterézia	16
2.6.	Kalibrácia	16
2.7.	Hlavice (servopohony)	16
2.8.	Snímače okien	17
3.	Vonkajší snímač teploty	18
4.	Beznapäťový výstup	18
5.	Internetový modul	18
5.1.	Zabezpečenie	19
5.2.	Nastavenie času	19
5.3.	Nastavenie displeja	19
5.4.	Výber jazyka	20
5.5.	Servisné menu	20
5.6.	Výrobné nastavenie	20
6.	Informácie o programe	20
VIII.	Ovládanie vykurovacej sústavy prostredníctvom internetovej stránky	20
1.	Domovská stránka	21
2.	Stránka Zóny	25

3.	Stránka Štatistiky	25
4.	Stránka Nastavenia.....	26
IX.	Aktualizácia programu.....	27
X.	Technické údaje	27
XI.	Alarmy.....	28

KN.12.08.2022

I. BEZPEČNOSŤ

Skôr ako začnete používať zariadenie je potrebné si dôkladne preštudovať tento návod na obsluhu. Nedodržanie pokynov v tomto návode môže mať za následok poškodenie alebo zničenie zariadenia. Tento návod je potrebné si starostlivo uschovať.

Aby sa zabránilo zbytočným chybám a nedostatkom je potrebné sa uistiť, že všetky osoby, ktoré využívajú zariadenie sa podrobne oboznámili s jeho používaním a bezpečnostnými opatreniami. Návod na obsluhu starostlivo uschovajte a uistite sa, že zostane so zariadením v prípade jeho premiestnenia alebo predaja tak, aby všetci užívatelia po celú dobu jeho používania mali dostatočné informácie o jeho používaní a bezpečnosti.

Pre zaistenie bezpečnosti života a majetku je potrebné dodržať bezpečnostné opatrenia v súlade s návodom na obsluhu zariadenia, pretože výrobca nenesie žiadnu zodpovednosť za škody spôsobené z nebanlivosti.



VAROVANIE

- **Elektrické zariadenie pod napätím.** Pred vykonaním akejkoľvek činnosti spojenej s napájaním (pripájanie vodičov, inštalácia zariadenia atď.) je potrebné sa uistiť, že zariadenie nie je pripojené k sieti.
- Inštaláciu zariadenia musí vykonať osoba s potrebnou kvalifikáciou.
- Zariadenie nie je určené k obsluhu detmi.



UPOZORNENIE

- Blesk môže poškodiť zariadenie, preto je potrebné ho počas búrky odpojiť zo siete.
- Zariadenie nemôže byť využívané na iné účely ako je určené.
- Pred vykurovacou sezónou ako aj počas nej je potrebné pravidelne kontrolovať technický stav zariadenia, technický stav vodičov, upevnenie zariadenia a či zariadenie nie je mechanicky poškodené.

Po spracovaní návodu na obsluhu k 12.08.2022 mohli nastať zmeny v konštrukcii uvedeného výrobku. Výrobca si vyhradzuje právo na vykonanie konštrukčných zmien. Vyobrazenie výrobku môže obsahovať doplnkové vybavenie. Technológia tlače návodu na obsluhu môže mať vplyv na odlišné farebné vyobrazenie výrobku.

Starostlivosť o životné prostredie je našou hlavnou prioritou. Sme si vedomí, že produkuje elektronické zariadenia a to nás zaväzuje k bezpečnej ekologickej likvidácii opotrebovaných elektronických súčiastok i zariadení. Z toho dôvodu bolo spoločnosti pridelené registračné číslo Hlavným inšpektorom ochrany životného prostredia. Symbol preškrtnutej nádoby na odpad na výrobku znamená, že výrobok nemôže byť likvidovaný s bežným komunálnym odpadom. Triedením odpadu určeného na recykláciu pomáhame chrániť životné prostredie. Užívateľ je povinný opotrebované zariadenie odovzdať do určeného zberného miesta pre recykláciu odpadu z elektrických a elektronických zariadení.



II. POPIS ZARIADENIA

EU-WiFi 8s je riadiacou jednotkou so zabudovaným internetovým modulom, ktorý je určený na ovládanie elektrických pohonov STT-869 alebo STT-868 (maximálne 6 ks v zóne). Úlohou riadiacej jednotky je prostredníctvom bezdrôtových snímačov priestorovej teploty, alebo bytových termostatov udržiavať nastavenú priestorovú teplotu v 8-mich rôznych vykurovacích zónach prostredníctvom elektrických pohonov. Riadiaca jednotka má možnosť ovládať zdroj tepla pomocou zabudovaného beznapäťového výstupu (spínací kontakt NO/COM/NC) alebo pripojením bezdrôtového vykonávacieho modul MW-1, ktorý dáva signál pre zdroj tepla o potrebe kúrenia (napr.: zap/vyp plynový kotol).

Funkcie riadiacej jednotky:

- Ovládanie všetkých parametrov systému prostredníctvom webovej aplikácie eModul.eu
- Ovládanie priestorovej teploty v maximálne **8-mich zónach** s možnosťami:
 - Využitia zabudovaného snímača priestorovej teploty a jedného drôtového snímača priestorovej teploty
 - do každej aktívnej zóny je možné pripojiť bezdrôtový snímač (EU-C-mini, EU-C-8r) alebo izbový regulátor (EU-R-8b, EU-R-8bw, EU-R-8z)
 - do každej zóny je možné pripojiť:
 - do 6 bezdrôtových elektrických pohonov ventila STT-869 alebo STT-868
 - do 6 snímačov otvorenia okna EU-C-2n
- Ovládanie zdroja tepla cez:
 - zabudovaný beznapäťový výstup COM/NO/NC (je zapínaný podľa potreby dokúrenia miestnosti)
 - bezdrôtový vykonávací modul/spínací kontakt MW-1 (bude plniť úlohu namiesto beznapäťového výstupu COM/NO/NC)
- Ovládanie čerpadla alebo iného zariadenia na 230V pomocou bezdrôtového vykonávacieho modulu MW-1-230V
- K regulácii je možné pripojiť:
 - bezdrôtový snímač vonkajšej teploty EU-C-8zr
- Možnosť aktualizácie programu prostredníctvom USB vstupu
- Každá zóna môže mať priradený svoj individuálny režim prevádzky (konštantná teplota, časové omedzenie alebo 6 rôznych prevádzkových harmonogramov)

Vybavenie regulácie:

- zabudovaný internetový modul
- zabudovaný snímač teploty
- napájanie 5V
- drôtový snímač teploty EU-C-7p

Aplikácia eModul je k dispozícii na stiahnutie:

- pre zariadenia s Androidom z [Google Play](https://play.google.com/store/apps/details?id=com.eModul)
- pre zariadenia s iOS z [Apple Store](https://apps.apple.com/sk/app/eModul/id1444444444)

III. PRINCÍP ČINNOSTI

Na základe informácií o aktuálnej teplote odoslanej izbovým snímačom (EU-C-8r, C-mini alebo EU-C-7p) alebo izbovým regulátorom (EU-R-8b, EU-R-8z, EU-R-8bw) a na základe individuálneho prevádzkového nastavenia pre každú zónu, riadiaca jednotka EU-WiFi 8s určí potrebu vykurovania danej zóny.

Po obdržaní takejto informácie riadiaca jednotka **EU-WiFi 8s** zopne beznapäťový výstup alebo dáva signál pre bezdrôtový spínací kontakt MW-1, ktorý môže byť určený napr.: k ovládaniu vykurovacieho zariadenia a zároveň otvára zaregistrované elektrické pohony STT-869 alebo STT-868 v danej zóne. V prípade, že snímače otvorenia okna EU-C-2n zaregistrujú otvorenie okna, regulácia s nastaveným časovým oneskorením zatvára ventily.

Signál z každej zóny je do riadiacej jednotky **EU-WiFi 8s** vysielaný prostredníctvom izbových snímačov, alebo izbových regulátorov a snímačov otvorenia okna. S riadiacou jednotkou komunikujú prostredníctvom rádiového signálu.

IV. INŠTALÁCIA REGULÁCIE

Regulácia musí byť nainštalovaná osobou so zodpovedajúcou kvalifikáciou.

VAROVANIE



Nebezpečenstvo smrteľného úrazu elektrickým prúdom na svorkách pod napätím. Pred vykonaním akejkoľvek činnosti je potrebné odpojiť reguláciu zo siete a zabezpečiť pred náhodným opätovným pripojením.

Pre pripojenie káblov je potrebné odstrániť kryt regulácie a následne pripojiť káble v súlade s popisom na konektoroch a podľa nižšie znázornených schém:

- Kábel napájania do Mikro USB vstupu
- Drôtový snímač teploty
- Prídavné zariadenia

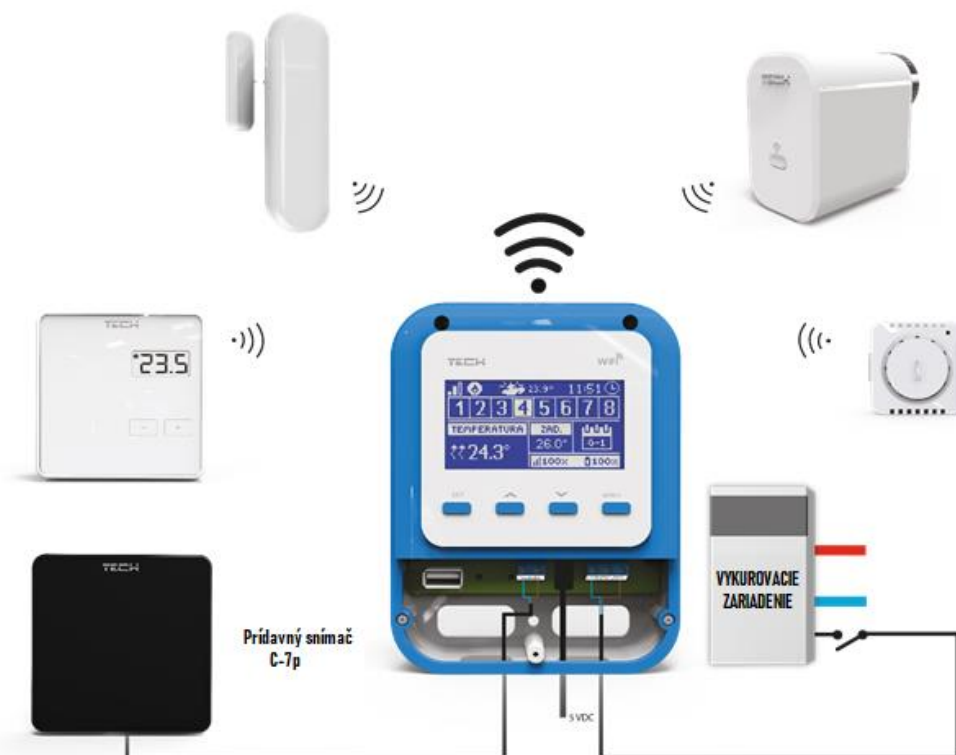

UPOZORNENIE

Nepripájajte čerpadlá priamo k výstupom ovládania čerpadiel, kde výrobca vyžaduje externý hlavný vypínač, poistku napájania alebo prídavný selektívny prúdový chránič pre skreslené prúdy.

Aby sa zabránilo poškodeniu zariadenia, musí byť medzi regulátorom a čerpadlom použitý dodatočný bezpečnostný obvod. Výrobca odporúča Adaptér pre čerpadlá ZP-01, ktorý je potrebné dokúpiť.

Bloková schéma znázorňujúca spôsob zapojenia a komunikácie s inými zariadeniami vykurovacieho systému:

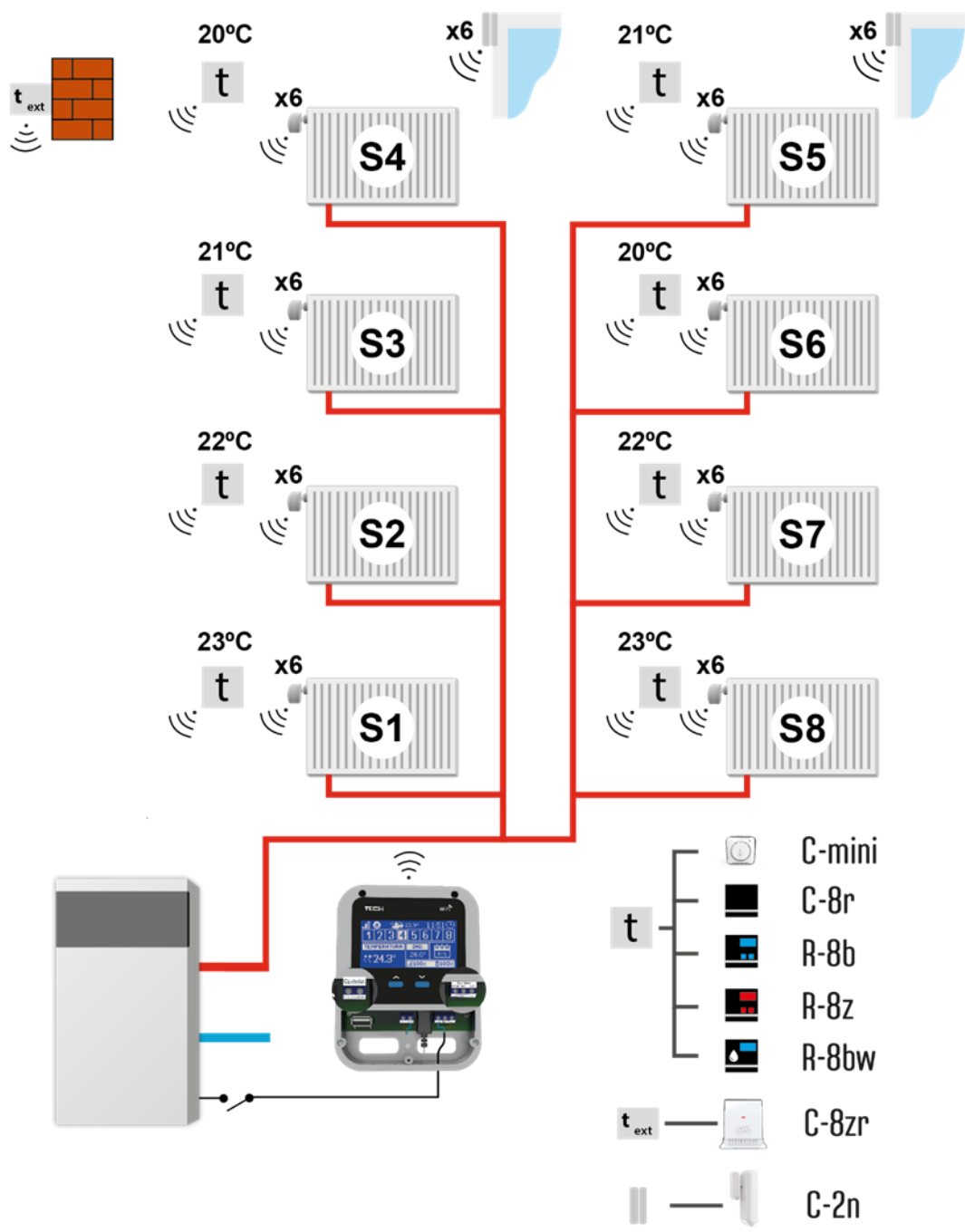

Zóna S1 - vstavany snímač teploty alebo bezdrôtový

Zóna S2 - drôtový snímač teploty alebo bezdrôtový

Zóna S1-S8 - bezdrôtový snímač teploty (ovládanie max 6 ks STT-869 alebo STT-868)

V. PRVÉ ZAPNUTIE RIADIACEJ JEDNOTKY

Pre správnu činnosť riadiacej jednotky je potrebné pri prvom zapnutí postupovať podľa nasledujúcich krokov:

1. Nastavenie internetového pripojenia
2. Nastavenie vonkajšieho snímača teploty (voliteľné)
3. Nastavenie snímačov teploty / izbových regulátorov
4. Nastavenie snímačov otvorenia okna (voliteľné)
5. Nastavenie bezdrôtových elektrických pohonov STT-869 alebo STT-868

1. NASTAVENIE INTERNETOVÉHO PRIPOJENIA

Riadiaca jednotka EU-WiFi 8s má vstavaný internetový modul, ktorý umožňuje ovládanie vykurovacieho systému prostredníctvom internetu. Pre pripojenie EU-WiFi 8s k Internetu je potrebné v menu regulátora vybrať možnosť *Voľba siete WiFi*. Na displeji riadiacej jednotky sa zobrazia dostupné WiFi siete. Po zadaní hesla sa pripojíme na vybranú WiFi sieť.

Parametre internetového modulu ako sú IP Adresa, IP Maska, Adresa brány je možné nastaviť manuálne alebo využiť možnosť DHCP (táto možnosť je výrobné nastavená). Potom je potrebné vytvoriť (nastaviť) svoj účet (konto) na stránke emodul.eu. Výberom možnosti *Registrácia* v menu regulátora bude vygenerovaný kód, ktorý je potrebné zadať po prihlásení sa k svojmu účtu v karte *Nastavenia* na stránke emodul.eu (Registračný panel modulu).

2. NASTAVENIE VONKAJŠIEHO SNÍMAČA TEPLoty

Pre registráciu vonkajšieho snímača teploty EU-C-8-zr je potrebné: stlačiť ikonu *Registrácia* (v menu riadiacej jednotky EU-WiFi 8s: *Hlavné menu / Vonkajší snímač / Registrácia*) a následne stlačíme komunikačné tlačidlo na vonkajšom snímači teploty (stlačiť krátko jeden krát). Po zaregistrovaní začne vonkajší snímač teploty automaticky fungovať. Vonkajší snímač teploty je možné kedykoľvek vypnúť prostredníctvom voľby *Vypnutý*.

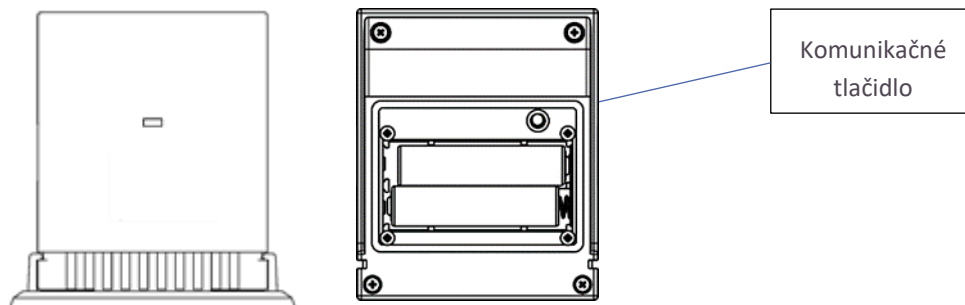

UPOZORNENIE

Vypnutím snímača v menu riadiacej jednotky sa preruší iba komunikácia (vonkajšia teplota sa nebude zobrazovať na displeji riadiacej jednotky), ale nedôjde k vypnutiu vonkajšieho snímača teploty - snímač bude aj naďalej funkčný kým sa nevybijú batérie.

3. NASTAVENIE SNÍMAČOV TEPLoty / IZBOVÝCH REGULÁTOROV

K tomu, aby riadiaca jednotka EU-WiFi 8s mohla správne ovládať danú vykurovaciu zónu musí z nej prijímať informácie o aktuálnej teplote. Najjednoduchším spôsobom je využitie snímača teploty EU-C-8r alebo EU-C-mini. V prípade, že chceme mať možnosť meniť zadanú teplotu priamo v zóne môžeme využiť izbový regulátor EU-R-8b, EU-R-8z alebo EU-R-8bw.

Bez ohľadu na to, aký snímač teploty / izbový regulátor použijeme, je potrebné ho zaregistrovať v konkrétnej zóne v menu riadiacej jednotky EU-WiFi 8s.

Každý izbový snímač teploty / izbový regulátor teploty je potrebné zaregistrovať v konkrétnej zóne. K registrácií je potrebné využiť parameter *Registrácia* v podmenu konkrétnej zóny (*Zóna / Registrácia*) - po stlačení ikony *Registrácia* je potrebné stlačiť komunikačné tlačidlo na vybranom snímači teploty / izbovom regulátore umiestnené na zadnej strane snímača teploty / izbového regulátora (v prípade EU-C-mini, EU-C-8r, EU-R-8z, EU-R-8b - stlačiť krátko jeden krát). Po správne vykonanej registrácií sa na displeji riadiacej jednotky EU-WiFi 8s zobrazí správa o potvrdení registrácie. Ak sa registrácia nepodarila, je potrebné celý postup registrácie zopakovať.



UPOZORNENIE

Do jednej zóny je možné prideliť iba jeden izbový snímač teploty.

Zóna 1 je zóna, v ktorej je nainštalovaná riadiaca jednotka EU-WiFi 8s – má možnosť pracovať na základe informácií získaných zo vstavaného snímača teploty.

Zóna 2 má možnosť pracovať na základe informácií z drôtového snímača teploty pripojeného k riadiacej jednotke EU-WiFi 8s. Užívateľ má možnosť zmeniť v týchto zónach typ snímača na bezdrôtový v *MENU* danej zóny (*MENU / Zóny / Zóna 1 / Typ snímača*).

Je potrebné vziať do úvahy nasledujúce pravidlá:

- V každej zóne je možné zaregistrovať maximálne jeden snímač teploty alebo izbový regulátor.
- Zaregistrovaný izbový snímač teploty / izbový regulátor nie je možné zrušiť iba ho odpojiť z činnosti prostredníctvom voľby *Vypnutý* v podmenu konkrétnej zóny.
- V prípade pokusu registrácie snímača teploty v zóne, v ktorej je už zaregistrovaný iný snímač dôjde k zrušeniu registrácie prvého snímača a zaregistrovaniu druhého.
- V prípade pokusu registrácie snímača, ktorý je už zaregistrovaný v inej zóne, dôjde k zrušeniu jeho registrácie v danej zóne a jeho zaregistrovaniu v novej zóne.

Pre každý izbový snímač teploty, ktorý je pridelený ku konkrétnej zóne je možné samostatne nastaviť požadovanú teplotu a týždenný harmonogram. Zadanú teplotu v zóne je možné zmeniť v menu riadiacej jednotky (*Hlavné menu / Zóny*). Zmeny v nastaveniach týždenného harmonogramu a zadaných teplôt je možné vykonať prostredníctvom stránky emodul.eu.

4. NASTAVENIE BEZDRÔTOVÝCH ELEKTRICKÝCH POHONOV STT-869/STT-868

Posledným krokom v nastaveniach je vykonanie registrácie daného elektrického pohonu v zóne.



UPOZORNENIE

V každej zóne je možné zaregistrovať maximálne 6 elektrických pohonov.

Postup registrácie:

1. Inštalácia servopohonu STT-868 a STT-869: Založte batérie - pohon sa nastaví do inštalačnej polohy, čo uľahčuje jeho inštaláciu na radiátor. Keď sa pohon nastaví do inštalačnej polohy, blikne zelená kontrolka. Pohon zostane v inštalačnej polohe 2 minúty - inštalačný proces je podrobne opísaný v návode na obsluhu pohonov.
2. V menu riadiacej jednotky vyberieme číslo zóny, v ktorej chceme daný pohon zaregistrovať a následne vyberieme možnosť *Servopohony -> Registrácia*.
3. Stlačíme registračné tlačidlo na servopohone. Je potrebné to urobiť do 120 sekúnd od stlačenia možnosti *Registrácia*.
4. Ak je registrácia vykonaná správne, na displeji sa zobrazí informácia o úspešnej registrácii a o počte zaregistrovaných pohonov. V prípade chyby v procese registrácie bude správa o chybných registráciách zobrazená na displeji. Existujú tri možné príčiny vzniku chyby:
 - pokus zaregistrovať viac ako šesť pohonov.
 - pokus zaregistrovať už zaregistrovaný pohon.
 - z pohonu nebol do 120 sekúnd vyslaný signál pre registráciu.





5. NASTAVENIE SNÍMAČOV OTVORENIA OKNA







Pre registráciu snímačov otvárania okien je potrebné vybrať možnosť „*Registrácia*“ (*Hlavné menu*>) a potom krátko stlačiť komunikačné tlačidlo na snímači okna. Po uvoľnení tlačidla sledujeme LED diódu:

- dvojité blikanie kontrolnej diódy - správna komunikácia
- kontrolná dióda svieti trvalo – chýba komunikácia s hlavnou riadiacou jednotkou.

VI. BEZDRÔTOVÁ KOMUNIKÁCIA

Riadiaca jednotka WiFi-8S môže komunikovať s niektorými zariadeniami pomocou rádiového signálu:

		Funkcia	Konfigurácia
	EU-C-mini izbový snímač teploty	Umožňuje vysielanie informácií o aktuálnej teplote v miestnosti	Izbový snímač teploty je potrebné zaregistrovať v konkrétnej zóne.
	EU-C-8r izbový snímač teploty	Umožňuje vysielanie informácií o aktuálnej teplote v miestnosti	Izbový snímač teploty je potrebné zaregistrovať v konkrétnej zóne.
	EU-R-8b dvojstavový izbový regulátor, napájanie: 2xAAA 1,5V	- Umožňuje vysielanie informácií o aktuálnej teplote v zóne - Umožňuje vykonávanie zmeny zadanej teploty priamo zo zóny	Izbový regulátor je potrebné zaregistrovať v konkrétnej zóne.
	EU-R-8bw dvojstavový izbový regulátor, napájanie: 2xAAA 1,5V	- Umožňuje vysielanie informácií o aktuálnej teplote v zóne - Umožňuje vykonávanie zmeny zadanej teploty priamo zo zóny - zabudovaný snímač priestorovej vlhkosti	Izbový regulátor je potrebné zaregistrovať v konkrétnej zóne

	<p>EU-R-8z dvojstavový izbový regulátor, napájanie: 230V 50Hz</p>	<p>- Umožňuje vysielanie informácií o aktuálnej teplote v zóne - Umožňuje vykonávanie zmeny zadanej teploty priamo zo zóny</p>	<p>Izbový regulátor je potrebné zaregistrovať v konkrétnej zóne.</p>
	<p>EU-C-8-zr vonkajší snímač teploty</p>	<p>Umožňuje vysielanie informácií o aktuálnej vonkajšej teplote do riadiacej jednotky EU-WiFi 8s</p>	<p>Vonkajší snímač teploty je potrebné zaregistrovať v riadiacej jednotke EU-WiFi 8s</p>
	<p>C7-p- drôtový snímač teploty</p>	<p>- Umožňuje zasielanie informácií o aktuálnej izbovej teplote</p>	
	<p>STT-868 bezdrôtový elektrický pohon</p>	<p>Zatváranie / Otváranie ventilu s cieľom udržiavať požadovanú teplotu</p>	<p>Elektrický pohon je potrebné zaregistrovať v konkrétnej zóne</p>
	<p>STT-869 bezdrôtový elektrický pohon</p>	<p>Zatváranie / Otváranie ventilu s cieľom udržiavať požadovanú teplotu</p>	<p>Elektrický pohon je potrebné zaregistrovať v konkrétnej zóne</p>
	<p>EU-C-2n snímač okna</p>	<p>Umožňuje vysielanie informácií o otvorení / zatvorení okna v zóne</p>	<p>Je potrebné nainštalovať na okno v konkrétnej zóne a zaregistrovať snímač do danej zóny.</p>

VII. ZOBRAZENIE A POPIS HLAVNÉHO DISPLEJA

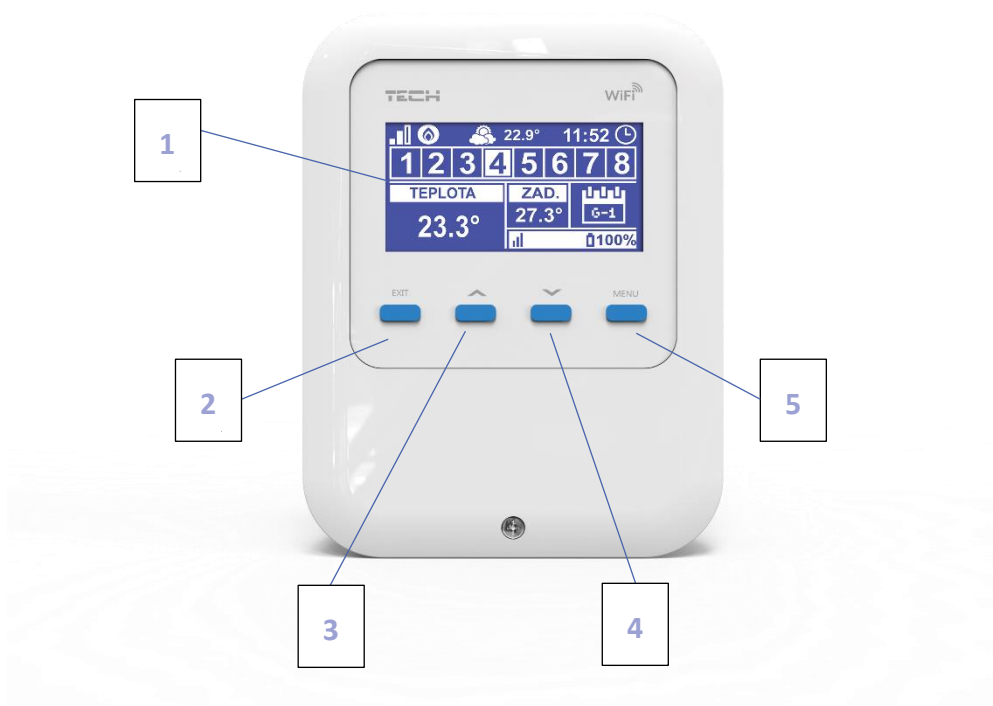

1. Displej radiacej jednotky
2. Tlačidlo *EXIT*. Stlačením tohto tlačidla z pozície hlavného displeja aktivujeme zobrazenie podmenu pre výber vzhľadu hlavného displeja medzi zobrazením aktívnej siete alebo jednotlivých zón. V menu radiacej jednotky slúži toto tlačidlo na potvrdenie nastavení a návrat do hlavného displeja.
3. Tlačidlo ▲ - „hore“ *PLUS*. Stlačením tohto tlačidla z pozície hlavného displeja aktivujeme zobrazenie prevádzkových parametrov ďalšej zóny. V menu radiacej jednotky slúži toto tlačidlo k prezeraniu ďalších funkcií, zvýšenie nastavovaných hodnôt.
4. Tlačidlo ▼ - „dole“ *MÍNUS*. Stlačením tohto tlačidla z pozície hlavného displeja aktivujeme zobrazenie prevádzkových parametrov predchádzajúcej zóny. V menu radiacej jednotky slúži toto tlačidlo k prezeraniu ďalších funkcií, zníženie nastavovaných hodnôt.
5. Tlačidlo *MENU*. Vstup do menu radiacej jednotky, potvrdzovanie nastavení.

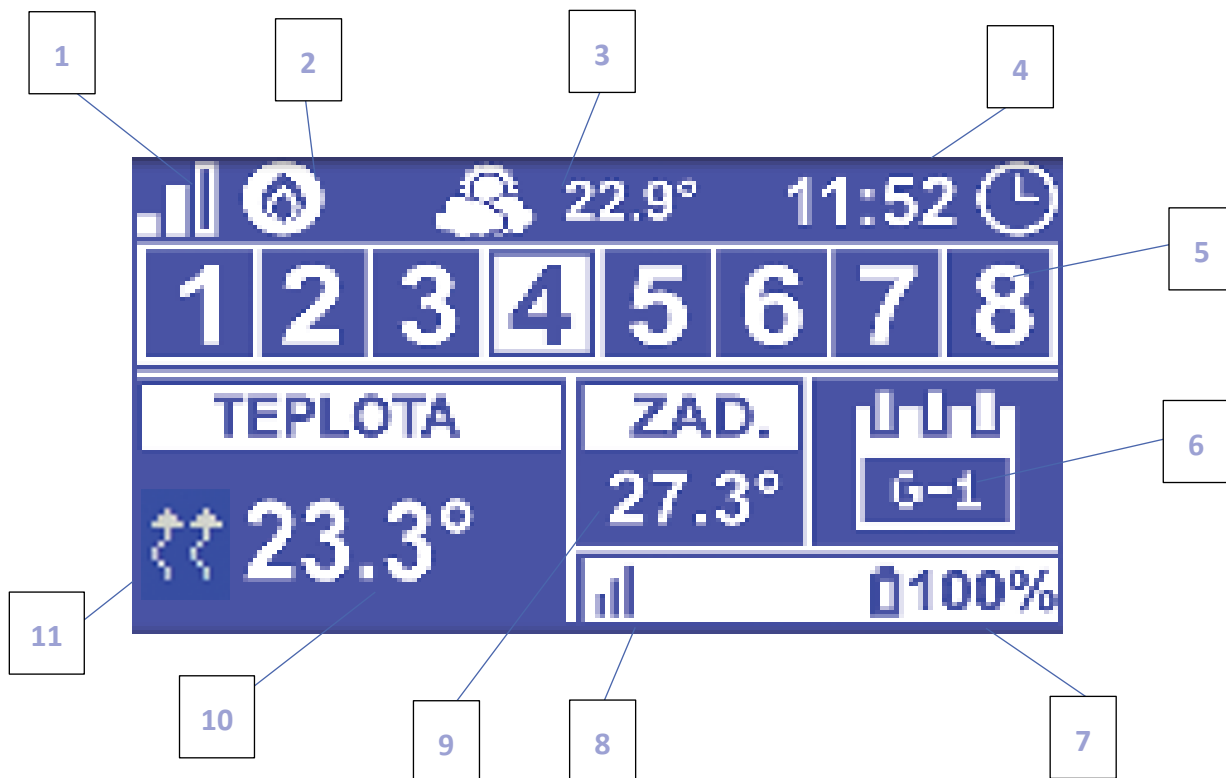

1. Informácia o intenzite signálu WiFi

2. Ikona prídavného zariadenia - keď je zobrazená, zariadenie je v prevádzke.

3. Vonkajšia teplota

4. Aktuálna hodina

5. Informácia o zónach:

Podsvietené číslo zóny označuje pripojený izbový snímač teploty, ktorý vysiela informácie o aktuálnej teplote v danej zóne. Ak sa v danej zóne spustí alarm, na displeji riadiacej jednotky sa o tom zobrazí správa. Pre zobrazenie aktuálnych prevádzkových parametrov konkrétnej zóny je potrebné podsvietiť jej číslo - využiť tlačidlo ▲ PLUS alebo ▼ MÍNUS.

Ak sa namiesto číslice zobrazí ikona okna znamená to, že okno v danej zóne je otvorené a v tejto zóne je vypnuté vykurovanie.

6. Informácia o nastavenom týždennom harmonograme alebo zostávajúci čas trvania manuálne nastavenej zadanej teploty v danej zóne.

7. Úroveň nabitia batérie v snímači teploty EU-C-8r, EU-C-mini alebo izbovom regulátore EU-R-8b, EU-R-8bw v danej zóne (podsvietené číslo na informačnej lište o zónach - pozri popis bodu 5).

8. Intenzita signálu snímača teploty EU-C-8r, EU-C-mini alebo izbového regulátora EU-R-8b, EU-R-8z, EU-R-8bw v danej zóne (podsvietené číslo na informačnej lište o zónach - pozri popis bodu 5).

9. Zadaná (nastavená) teplota v konkrétnej zóne (podsvietené číslo na informačnej lište o zónach - pozri popis bodu 5).

10. Aktuálna teplota v danej zóne (podsvietené číslo na informačnej lište o zónach - pozri popis bodu 5).

11. Ikona znázorňujúca aktuálne vykurovanie danej zóny (podsvietené číslo na informačnej lište o zónach - pozri popis bodu 5).

- **Popis hlavnej obrazovky – zobrazenie obrazovky WIFI**



1. Aktuálny deň v týždni
2. Aktuálny dátum
3. Aktuálny čas
4. Úroveň signálu Wi-Fi
5. Názov siete

- **Popis hlavnej obrazovky – OBRAZOVKA ZÓNY 1**

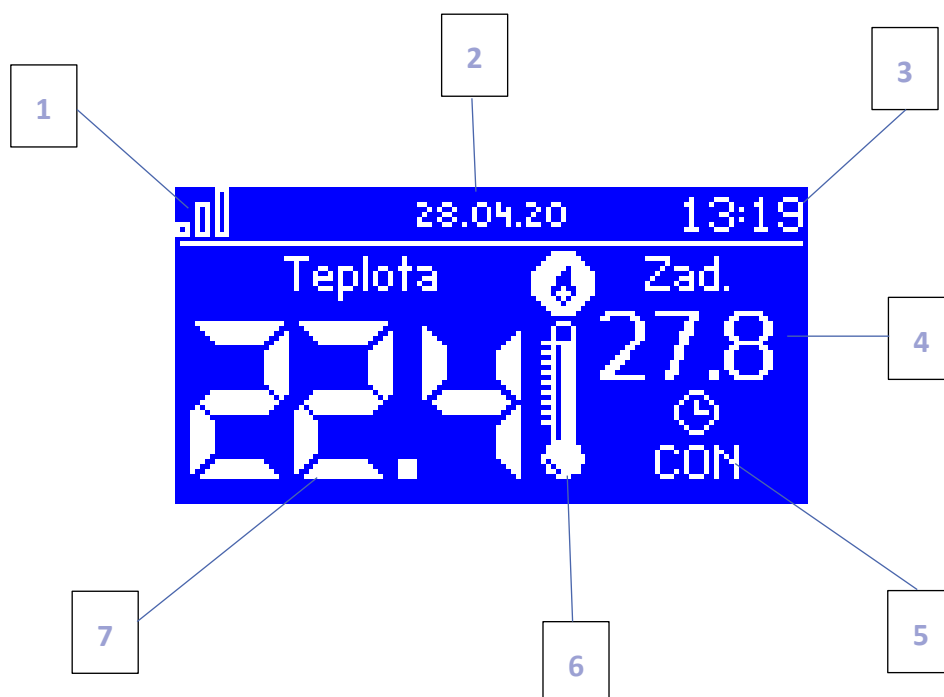

1. Intenzita signálu WiFi
2. Aktuálny dátum
3. Aktuálna hodina
4. Zadaná teplota v zóne
5. Čas platný pre dočasne nastavenú teplotu
6. Ikona prídavného zariadenia – ak je zobrazená, znamená to, že je zariadenie zapnuté
7. Aktuálna teplota v miestnosti

VIII. FUNKCIE RIADIACEJ JEDNOTKY

1. BLOKOVÁ SCHÉMA MENU RIADIACEJ JEDNOTKY

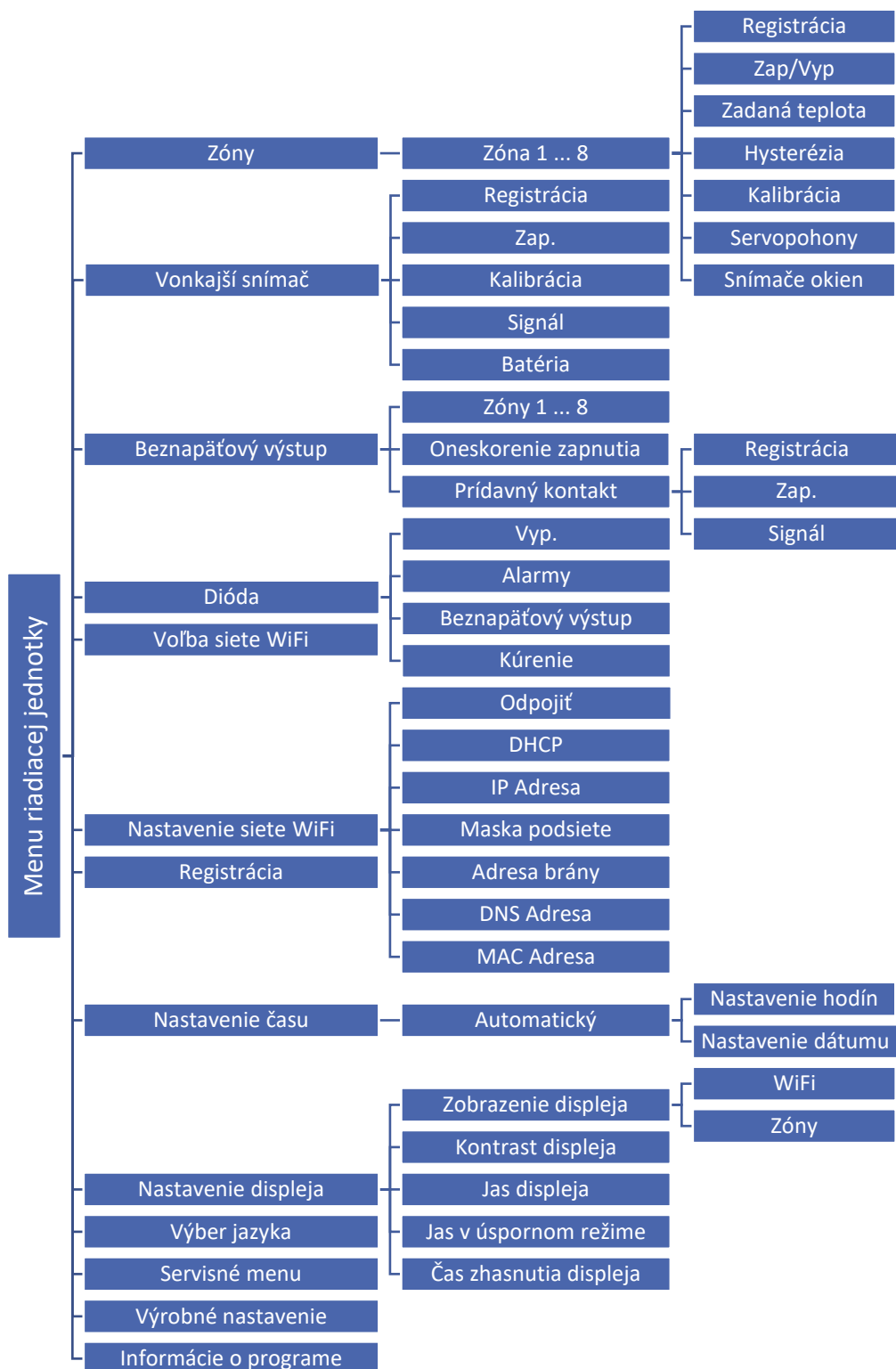

2. ZÓNY

Podmenu Zóny umožňuje nastavenie prevádzkových parametrov pre jednotlivé zóny.

2.1. REGISTRÁCIA

Táto možnosť je k dispozícii pre zóny 3-8. Pre zóny 1-2 je k dispozícii v prípade pripojenia a registrácie bezdrôtového snímača teploty. Po zapnutí izbového snímača a jeho registrácii v danej zóne bude využívaný reguláciou EU-WiFi 8s. Je možné jeho vypnutie výberom funkcie *Vypnutý*.

2.2. ZAP/VYP

Riadiaca jednotka EU-WiFi 8s začne používať izbový snímač teploty po jeho pripojení a zaregistrovaní v konkrétnej zóne. Prevádzku snímača je možné vypnúť v menu riadiacej jednotky - je potrebné zrušiť možnosť *Zapnutá*.

2.3. ZADANÁ TEPLOTA

Zadaná teplota v konkrétnej zóne je závislá od nastavenia vybraného týždenného harmonogramu. Avšak funkcia *Zadaná teplota* umožňuje jednorázovo zmeniť hodnotu zadanej teploty na určitý (užívateľom vybraný) čas.

2.4. TYP SNÍMAČA

Táto možnosť je k dispozícii v zóne 1 a 2, kde je možné vybrať typ snímača medzi vstavaným / drôtovým / bezdrôtovým.

2.5. HYSTERÉZIA

Hysterézia zavádza toleranciu zadanej teploty, aby sa zabránilo nechcenej oscilácii pri minimálnych teplotných výkyvoch (v rozsahu $0 \div 10$ °C) s presnosťou na 0,1°C.

Príklad: Keď nastavená zadaná teplota je 23°C a hysterézia je nastavená na 0,5 °C, tak pri poklese teploty v zóne do 22,5 °C bude danej zóne zaznamenaný stav nevykúrená.

2.6. KALIBRÁCIA

Kalibrácia izbového snímača teploty sa vykonáva pri inštalácii alebo po dlhšom používaní regulátora, ak sa zobrazovaná teplota zóny líši od skutočnej. Rozsah: -10°C až +10 °C s presnosťou na 0,1°C.

2.7. HLAVICE (SERVOPOHONY)

Podmenu *Servopohony* slúži k nastaveniu ovládania elektrických pohonov STT-869 alebo STT-868. Do každej zóny je možné pripojiť maximálne 6 ks bezdrôtových elektrických pohonov STT-869 alebo STT-868. Postup registrácie je opísaný v kapitole *Prvé zapnutie riadiacej jednotky*. Pre zrušenie registrácie elektrického pohonu z konkrétnej zóny je potrebné vybrať možnosť *Odstránenie servopohonov*.

Od verzie elektrického pohonu 1.1.0 je možné elektrický pohon identifikovať, skontrolovať jeho stav alebo ho odstrániť. Pre vykonanie tejto činnosti je potrebné stlačiť a pridržať tlačidlo na elektrickom pohone približne na dve sekundy, potom sa na displeji riadiacej jednotky EU-WiFi 8s zobrazia zodpovedajúce informácie.

NASTAVENIA - Z VERZIE 2.1.34

Podmenu *Nastavenia* slúži k naprogramovaniu ovládania prevádzky elektrických pohonov. Môžeme nastaviť hodnotu maximálneho a minimálneho otvorenia ventilu - to znamená, že stupeň otvorenia a zatvorenia ventilu nikdy neprekročí tieto hodnoty.

Funkcia SIGMA umožňuje plynulé ovládanie elektrického pohonu ventilu. Aj pri zapnutej funkcii *SIGMA* má užívateľ možnosť nastaviť hodnotu **minimálneho a maximálneho zatvorenia ventilu**.

Okrem toho užívateľ nastavuje parameter **Rozsah**, ktorý určuje pri akej teplote miestnosti sa ventil začne zatvárať alebo otvárať.

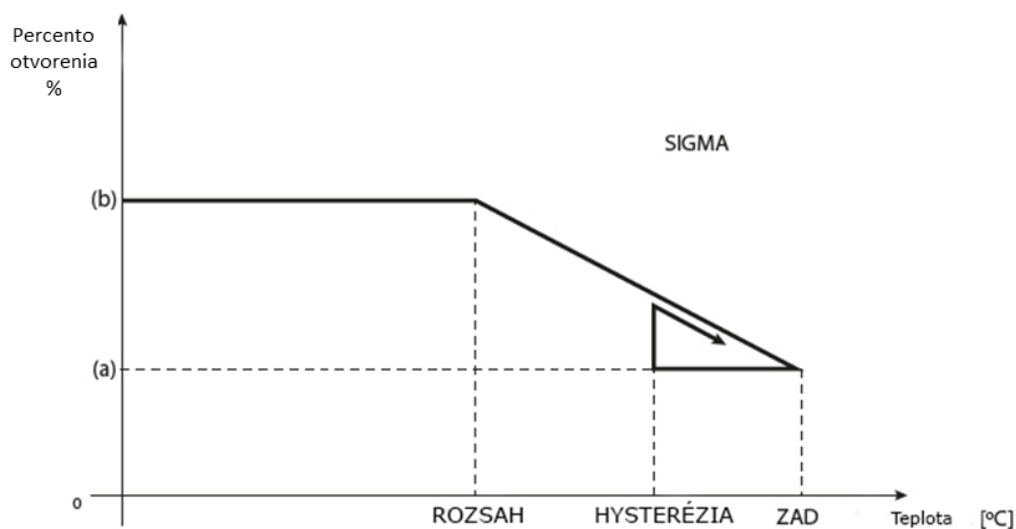

- (a) - Minimálne otvorenie ventilu
- (b) - Maximálne otvorenie ventilu
- ZAD - Zadaná teplota

Príklad:

Zadaná teplota v zóne: 23 °C

Minimálne otvorenie: 30%

Maximálne otvorenie: 90%

Rozsah: 5 °C

Hysterézia: 2 °C

Pri hore uvedených nastaveniach sa ventil začne zatvárať keď teplota v zóne dosiahne 18 °C (zadaná teplota znížená o hodnotu rozsahu: 23-5). **Minimálne otvorenie** nastane v dobe, keď teplota v zóne dosiahne hodnotu zadanej teploty. Po jej dosiahnutí začne teplota v zóne klesať. Keď dosiahne teplota hodnotu 21 °C (zadaná teplota znížená o hodnotu hysterézie: 23-2) ventil sa začne otvárať. **Maximálne otvorenie** dosiahne v dobe, keď teplota v zóne dosiahne hodnotu 18 °C.

Zabezpečenie - Pri výbere tejto funkcie zónová regulácia kontroluje teplotu. Ak zadaná hodnota bude prekročená o počet stupňov v parametri <Rozsah>, potom všetky pohony sa uzavru (0% otvorenia). Táto funkcia je aktívna len vtedy, keď je aktivovaná funkcia Sigma.

Núdzový režim - Táto funkcia umožňuje nastaviť otvorenie ventilov v prípade, ak sa objaví alarm v danej zóne (chyba snímača, chyba komunikácie).

2.8. SNÍMAČE OKIEN

- **Registrácia** – Pre registráciu snímača je potrebné vybrať možnosť „Registrácia“ a potom na veľmi kráto stlačiť komunikačné tlačítko na snímači okna. Po uvoľnení tlačidla je potrebné pozorovať kontrolnú diódu:
 - dvojité blikanie kontrolnej diódy - správna komunikácia

- kontrolná dióda svieti súvisle – chýba komunikácia s hlavným regulátorom

- **Odstránenie snímačov** – pomocou tejto funkcie môže užívateľ odstrániť snímače zo zóny.
- **Informácie** – funkcie je dostupná iba ak je snímač zaregistrovaný. Pomocou tejto funkcie má užívateľ možnosť náhľadu na všetky snímače – informácia o dosahu, stav batérie snímača.
- **Nastavenia** – funkcia umožňuje nastavenie času oneskorenia. Po nastavenom čase oneskorenia hlavný regulátor vysiela informácie do lektických pohonov o potrebe ich zatvorenia. Časový rozsah 0 - 30 min.

Príklad: Čas oneskorenia je nastavený na 10 minút. Keď je okno otvorené, snímač pošle hlavnému regulátoru informácie o otvorení okna. Snímač po určitom čase potvrdzuje aktuálny stav okna. Ak je okno po 10 minútach stále otvorené, hlavný regulátor zatvorí elektropohon a vypne vykurovanie zóny.



UPOZORNENIE

Ak je čas oneskorenia nastavený na hodnotu 0, je okamžité odoslanie informácií elektrickým pohonom o potrebe ich zavretia.

3. VONKAJŠÍ SNÍMAČ TEPLoty

K riadiacej jednotke je možné pripojiť vonkajší snímač teploty, ktorý umožňuje zobraziť aktuálnu teplotu na hlavnom displeji a aplikácii emodul.eu.

Po inštalácii vonkajšieho snímača teploty je potrebné ho zaregistrovať v riadiacej jednotke EU-WiFi 8s. Postup registrácie bol podrobne popísaný v kapitole *Prvé zapnutie riadiacej jednotky*.

4. BEZNAPÄŤOVÝ VÝSTUP

- 4.1. **Zóny**- Táto funkcia umožňuje určiť zónu, ktorá má mať vplyv na vstavaný beznapätový výstup. V prípade, že nie je vybraná konkrétna zóna, riadiaca jednotka ignoruje jej stav a nezopne beznapätový výstup aj keď je potrebné zónu vykúriť.
- 4.2. **Oneskorené zapnutie** – Regulácia aktivuje ďalší kontakt po uplynutí času oneskorenia, keď niektorá zóna nedosiahla nastavenú teplotu. Po dosiahnutí nastavenej teploty regulátor vypne kontakt.
- 4.3. **Prídavný kontakt**- Táto funkcia sa používa na registráciu modulov MW-1 (beznapätový kontakt) a MW-1-230V(napätovýkontakt).
Postup registrácie vykonávacieho modulu:
 - Stlačte registračné tlačidlo na module
 - Vyberte možnosť **Registrácia** v hlavnej jednotke **EU-WiFi 8s**

5. INTERNETOVÝ MODUL

Požadované nastavenia siete

Pre správnu prevádzku internetového modulu je potrebné pripojiť modul k sieti pomocou servera DHCP a odomknutého portu 2000.

Po správnom pripojení internetového modulu k sieti prejdite do menu nastavení modulu (v hlavnej regulácii).

Ak sieť nemá server DHCP, internetový modul by mal nakonfigurovať jeho správca zadaním parametrov (DHCP, IP adresa, adresa brány, maska podsiete, adresa DNS).

1. Prejdite do menu nastavení internetového modulu.
2. Označte možnosť "Zapnutý".
3. Potom skontrolujte, či je označená možnosť "DHCP".
4. Prejdite na "Výber siete WIFI"
5. Potom vyberte svoju sieť WIFI a zadajte heslo.
6. Chvíľu počkajte (cca 1 minútu) a skontrolujte, či bola priradená adresa IP. Prejdite na kartu "IP Adresa" a skontrolujte, či sa hodnota líši od 0.0.0.0 / -.-.-. -
 - a. Ak hodnota stále označuje 0.0.0.0 / -.-.-.- skontrolujte nastavenia siete alebo ethernetové pripojenie medzi internetovým modulom a zariadením.
7. Po správnom priradení IP adresy môžeme spustiť registráciu modulu, aby sme vygenerovali kód, ktorý je potrebný na priradenie k účtu v aplikácii.

- VOĽBA WIFI SIETE

Výberom tejto možnosti sa na displeji riadiacej jednotky zobrazia dostupné WiFi siete. Výber siete, s ktorou sa chceme spojiť, potvrdíme stlačením tlačidla *MENU*. Ak je sieť zabezpečená, je potrebné zadať heslo - pomocou tlačidla *PLUS* alebo *MÍNUS* vyberieme jednotlivé písmená hesla. Tlačidlom *EXIT* ukončíme zadávanie hesla.

- NASTAVENIE WIFI SIETE

Štandardné nastavenie siete je automatické. V prípade, že užívateľ chce vykonať nastavenie siete manuálne, môže tak vykonať s využitím možností tohto podmenu: DHCP, IP Adresa, Maska podsiete, Adresa brány, DNS Adresa a MAC adresa. Funkcia *Odpojiť* umožňuje odpojiť reguláciu od lokálnej WiFi siete.

- REGISTRÁCIA

Výberom možnosti *Registrácia* vygenerujeme kód, ktorý je potrebný k registrácii riadiacej jednotky **EU-WiFi 8s** na stránke emodul.eu - pozri kapitolu *Prvé zapnutie riadiacej jednotky*.

5.1. ZABEZPEČENIE

Táto funkcia sa používa na zmenu nastavení rodičovského zámku. Po aktivácii funkcie *Časový zámok* sa obrazovka uzamkne po uplynutí časového limitu nastaveného v možnosti *Čas zámku*. Predvolený kód PIN je možné zmeniť na ľubovoľnú kombináciu 4 čísiel.



UPOZORNENIE

Predvolený kód PIN je „0000“.

5.2. NASTAVENIE ČASU

Výberom funkcie *Automatický* bude dátum a čas aktualizovaný z WiFi siete. Užívateľ má možnosť manuálne nastaviť dátum a čas po anulovaní funkcie *Automatický*.

5.3. NASTAVENIE DISPLEJA

Parametre tohto podmenu umožňujú prispôbiť vzhľad hlavného displeja riadiacej jednotky podľa individuálnych potrieb. Užívateľ môže meniť údaje, ktoré sa zobrazujú na displeji riadiacej jednotky: WiFi (na displeji sa zobrazuje názov pripojenej siete a sila signálu) alebo Zóny (aktuálne ako aj zadané hodnoty v jednotlivých zónach).

Je možné taktiež zmeniť kontrast a jas displeja. Funkcia *Jas displeja* v úspornom režime umožňuje nastavenie jasu displeja v dobe jeho zhasnutia. Voľba *Čas zhasnutia* displeja umožňuje nastavenie času, po uplynutí ktorého sa v riadiacej jednotke zapne šetrič displeja.

5.4. VÝBER JAZYKA

Táto funkcia umožňuje zmeniť jazyk riadiacej jednotky.

5.5. SERVISNÉ MENU

Funkcie servisného menu sú určené pre kvalifikovaných odborníkov a sú chránené kódom.

5.6. VÝROBNÉ NASTAVENIE

Táto funkcia umožňuje obnovenie výrobného nastavenia – týka sa to parametrov, ktoré sú bezprostredne umiestnené v hlavnom menu riadiacej jednotky (netýka sa to servisného menu).



UPOZORNENIE

Po výbere funkcie je potrebné nastaviť pripojenie k internetu. Táto funkcia vymaže všetky zaregistrované zariadenia.

6. INFORMÁCIE O PROGRAME

Táto funkcia umožňuje zobraziť aktuálnu verziu softvéru riadiacej jednotky.

VIII. OVLÁDANIE VYKUROVACEJ SÚSTAVY PROSTREDNÍCTVOM INTERNETOVEJ STRÁNKY

Prostredníctvom internetovej stránky emodul.eu má užívateľ možnosť ovládať prevádzku vykurovacej sústavy. Pre plné využitie uvedenej stránky je potrebné ako prvé vytvoriť (nastaviť) svoj účet (konto):

Panel pre registráciu nového účtu na stránke emodul.eu

Po prihlásení sa k svojmu účtu v karte *Nastavenia* vyberáme možnosť *Zaregistruj modul* a následne zadáme vygenerovaný kód z riadiacej jednotky (kód vygenerujeme výberom možnosti *Registrácia* v menu riadiacej jednotky EU-WiFi 8s). K modulu môže byť priradený ľubovoľný názov (v okne *Popis modulu*):

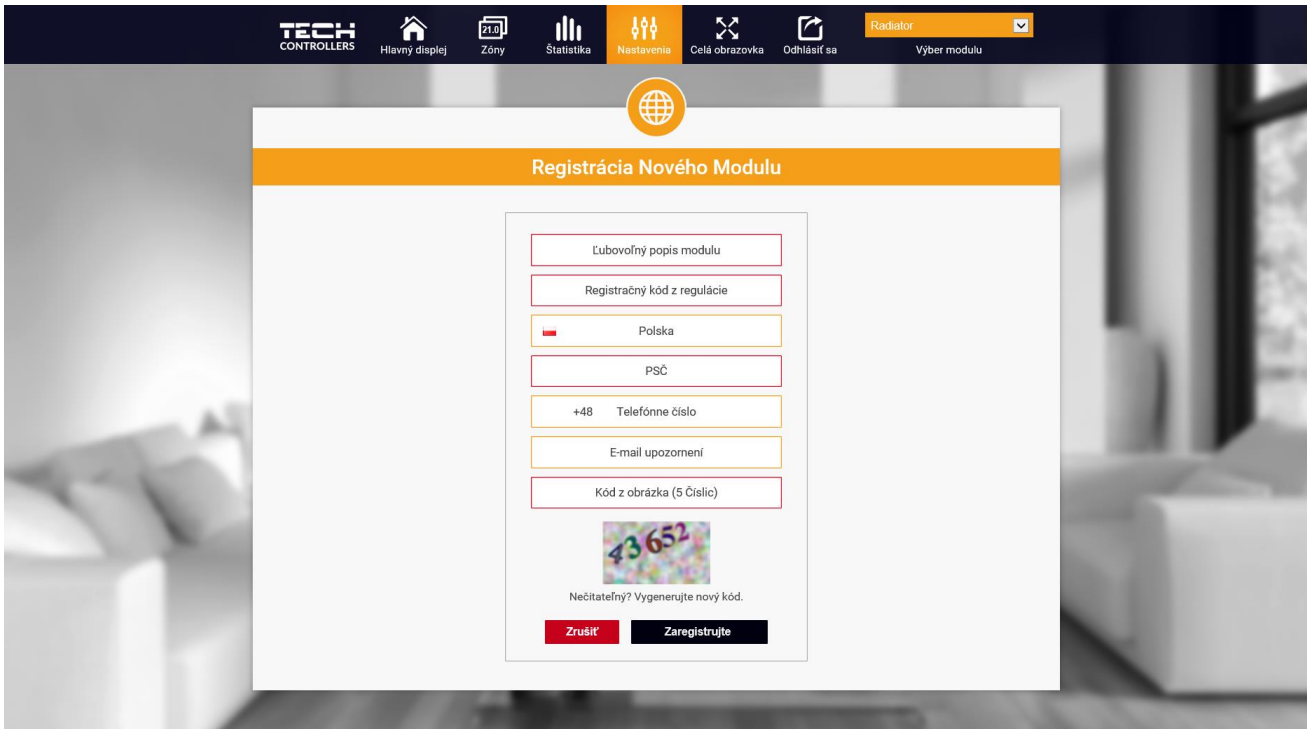

Panel pre registráciu nového modulu

1. DOMOVSKÁ STRÁNKA

Na domovskej stránke je zobrazená hlavná ponuka s oknami, ktoré zobrazujú aktuálny stav jednotlivých zariadení vykurovacej sústavy. Kliknutím na ne môžeme meniť prevádzkové nastavenia:

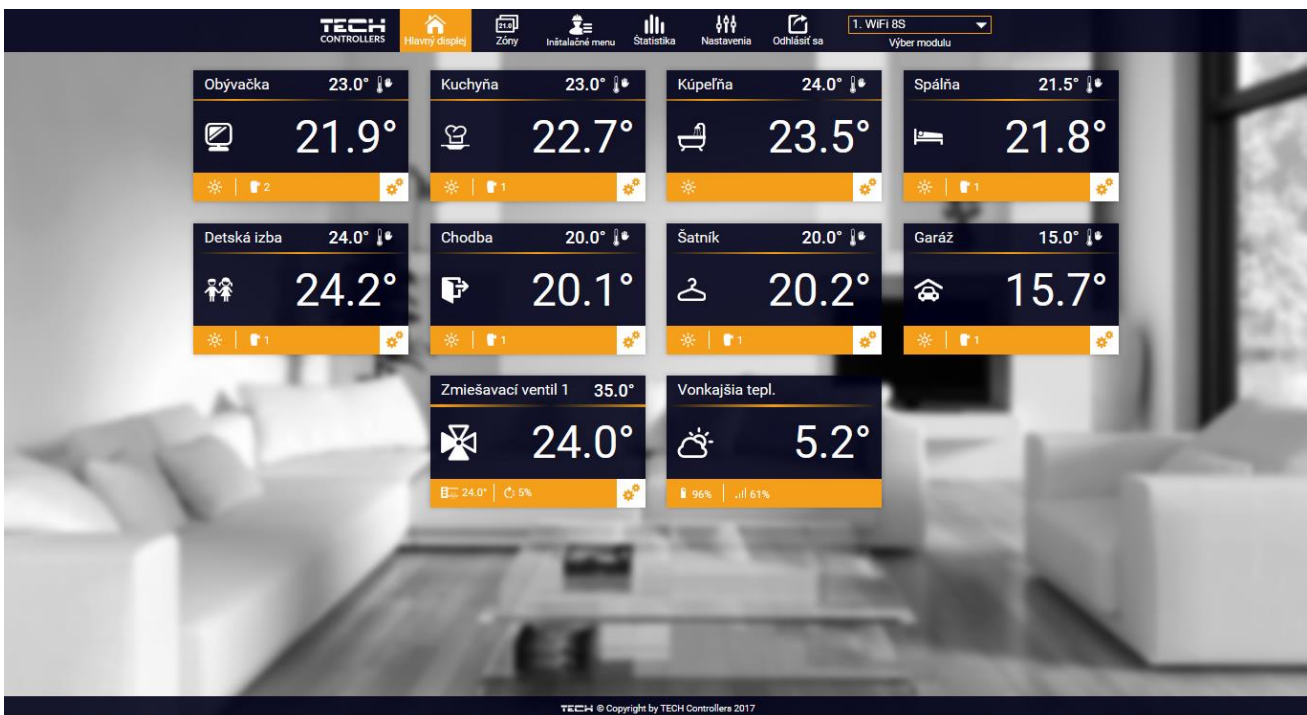

Zobrazenie domovskej stránky



UPOZORNENIE

Informácia „Chyba v komunikácii“ znamená, že riadiaca jednotka stratila spojenie so snímačom teploty v danej zóne. Najčastejšia príčina tohto stavu je vybitá batéria, ktorú je potrebné vymeniť.

Kliknutím na okno danej zóny môžeme meniť zadanú teplotu:

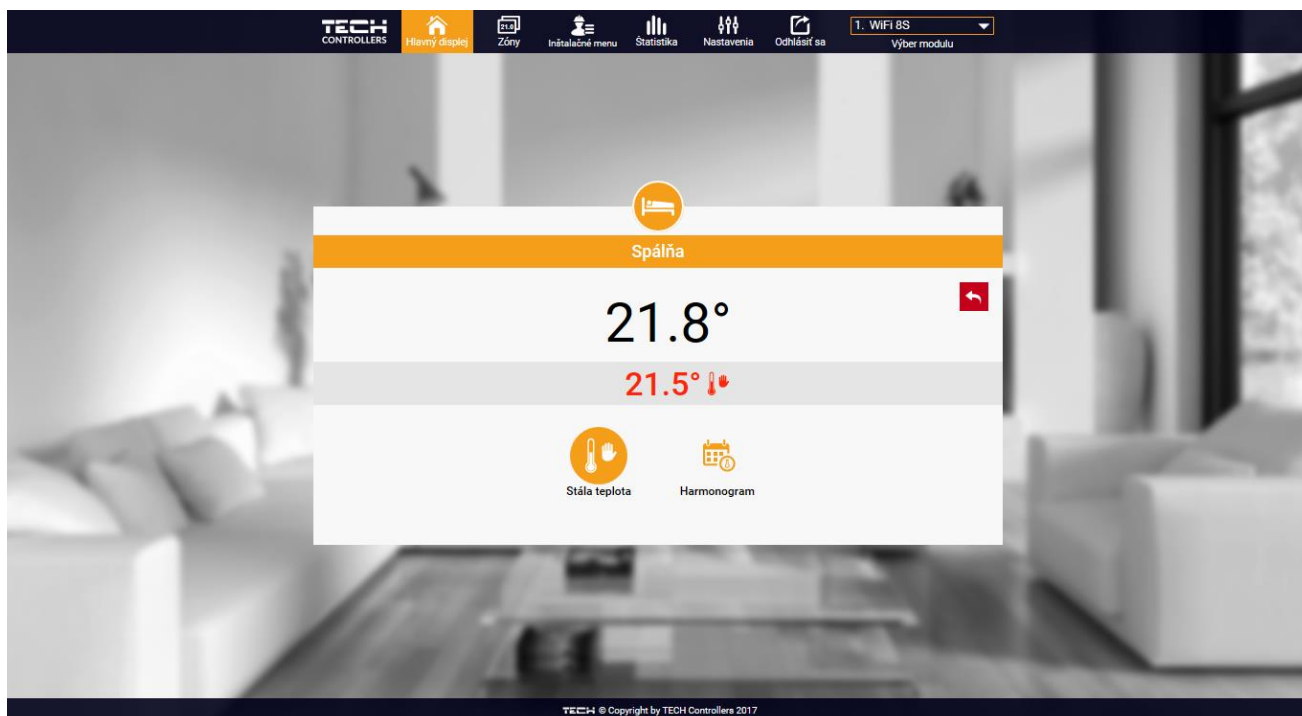

Panel znázorňujúci aktuálnu a zadanú teplotu v zóne

Horná hodnota označuje aktuálnu teplotu v zóne, zatiaľ čo spodná - zadanú teplotu (nastavenú). Zadaná teplota v danej zóne je závislá od nastavenia vybraného týždenného harmonogramu. Avšak režim *Stála teplota* umožňuje nastavenie odlišnej stanovenej hodnoty, ktorá bude platná v tejto zóne bez ohľadu na dennú dobu.

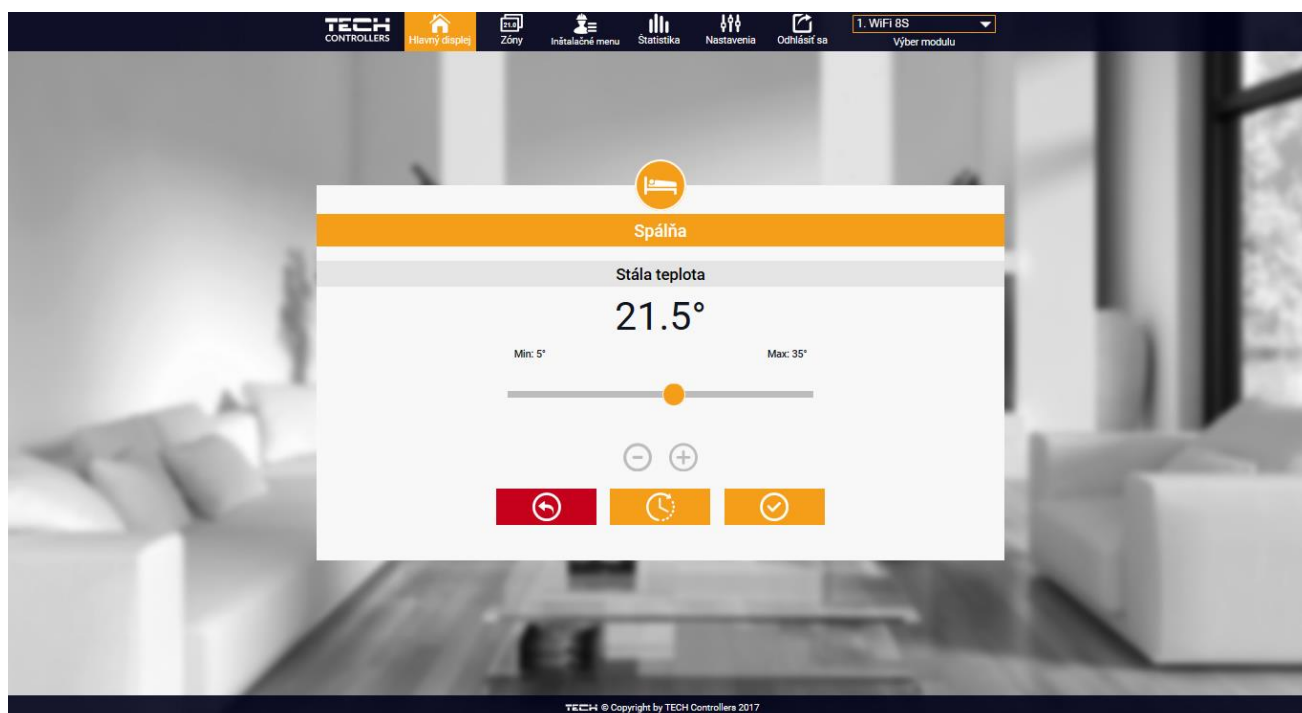

Panel pre zmenu nastavenia zadanej teploty v zóne

Výberom funkcie *Stála teplota* môžeme nastaviť režim *S časovým obmedzením*. Tento režim umožňuje nastavenie požadovanej zadanej teploty, ktorá bude platná iba po určitú dobu. Po uplynutí *nastaveného času* bude zadaná teplota v danej zóne opäť závislá na nastavenom režime prevádzky (týždennom harmonograme alebo stálej teplote bez časového obmedzenia).

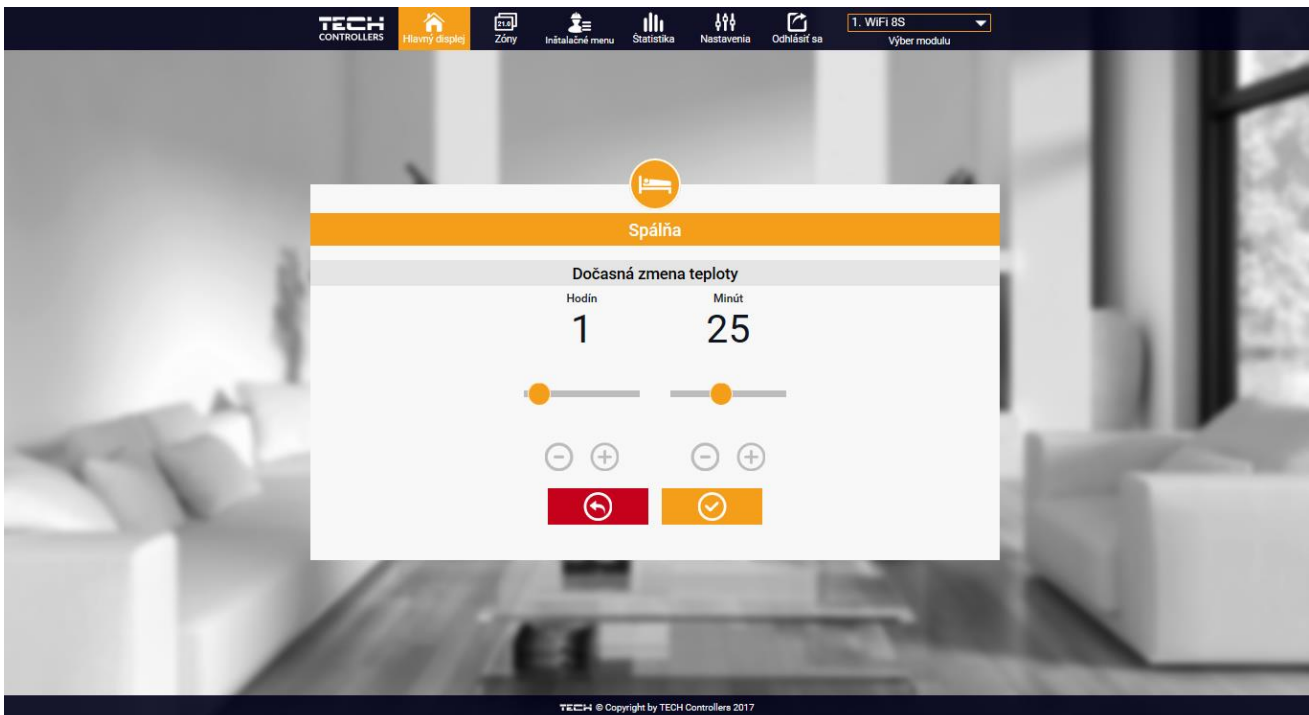

Panel pre zmenu nastavenia zadanej teploty s časovým obmedzením

Po stlačení ikony *Harmonogram* sa na displeji zobrazí okno na výber *týždenného harmonogramu*:

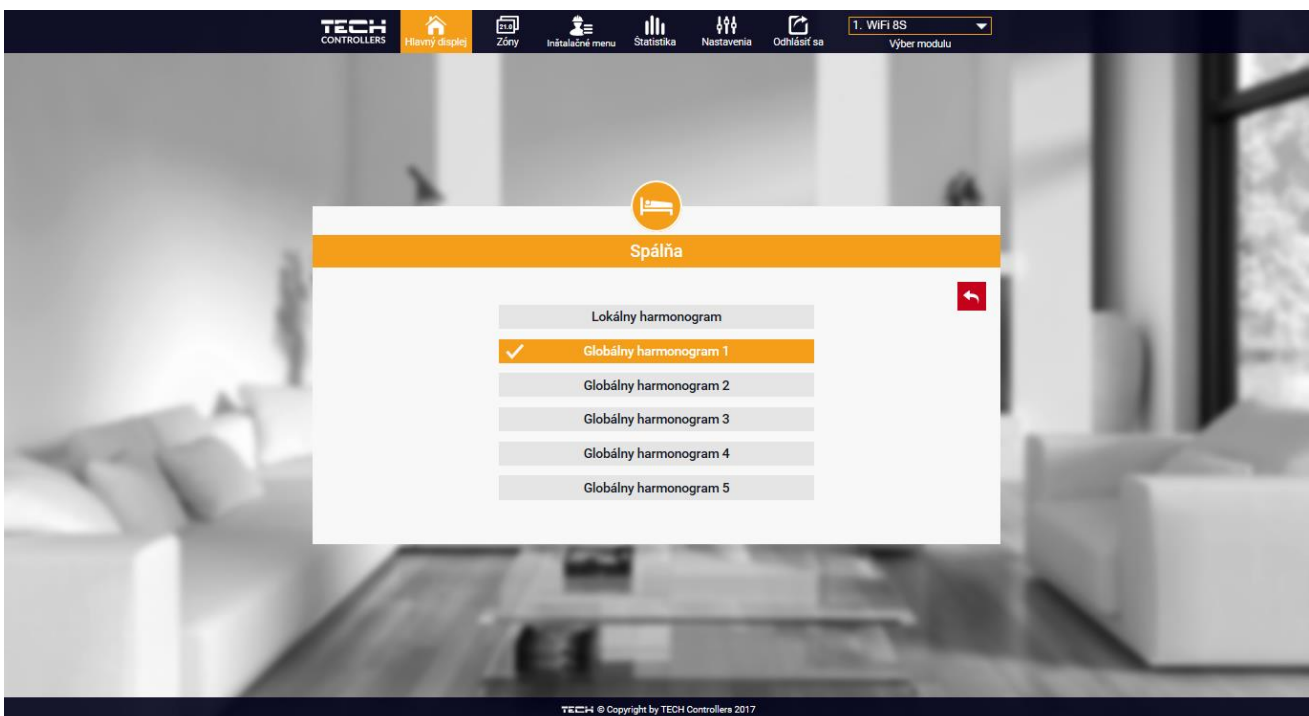

Panel pre výber týždenného harmonogramu

Riadiaca jednotka EU-WiFi 8s má k dispozícii dva druhy *týždenných harmonogramov*:

1. Lokálny harmonogram

Je to týždenný harmonogram, ktorý je priradený iba ku konkrétnej zóne. Po zaznamenaní izbového snímača teploty riadiacou jednotkou EU-WiFi 8s sa automaticky stáva harmonogramom povinným v konkrétnej zóne. Tento harmonogram je možné ľubovoľne upravovať

2. Globálny harmonogram (Harmonogram 1..5)

Globálny harmonogram môžeme priradiť k ľubovoľnému počtu zón. Zmeny vykonané v globálnom harmonograme sú záväzne pre všetky zóny, v ktorých je tento globálny harmonogram nastavený.

Po výbere harmonogramu a kliknutí na ikonu OK prejdeme do okna na úpravu nastavení týždenného harmonogramu:

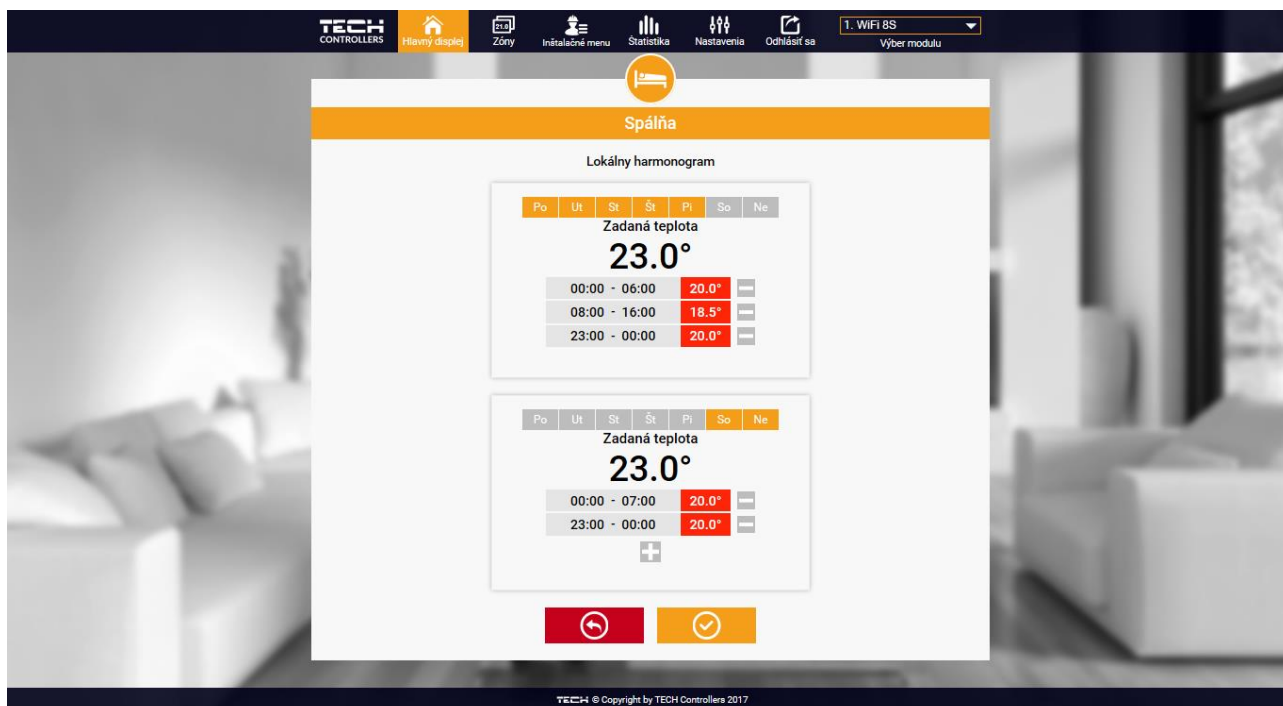

Panel pre úpravu týždenného harmonogramu

Pri úprave každého harmonogramu je možné nastaviť dva programy a vybrať dni, v ktorých budú tieto programy povinné (napr. od pondelka do piatku a víkend). Východiskovým bodom každého programu je zadaná teplota. Užívateľ má možnosť v každom z týchto programov nastaviť až tri časové úseky. Pre každý časový úsek je možné nastaviť odlišnú zadanú teplotu. Časové úseky sa nemôžu navzájom prekrývať. V hodinách, pre ktoré neboli časové úseky zadané, bude platiť zadaná teplota. Časové úseky je možné nastaviť s presnosťou do 15 minút.

2. STRÁNKA ZÓNY

Uživatel může přizpůsobit vzhled plochy hlavní ponuky podľa svojich potrieb. Môže zmeniť názvy zón, ikony znázorňujúce danú zónu ako aj ich pozadie. Tieto zmeny môže vykonať na stránke Zóny.

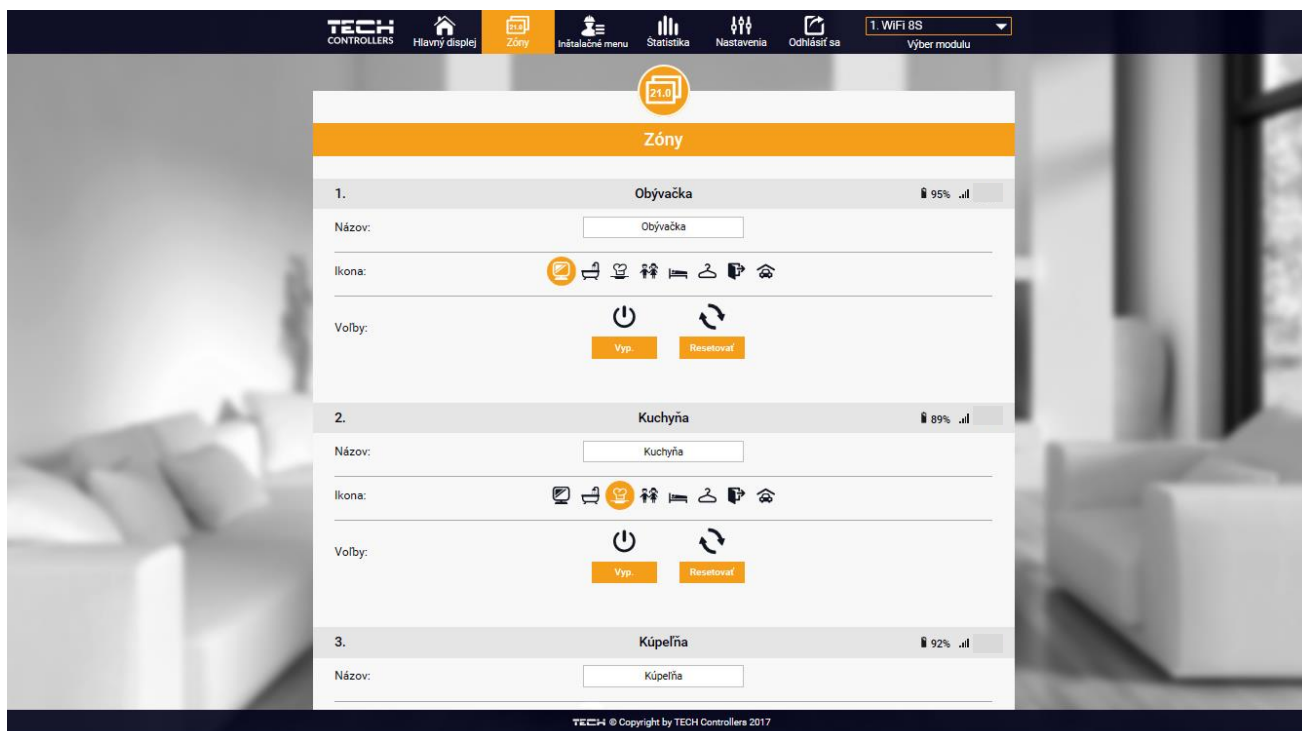

Panel stránky Zóny

3. STRÁNKA ŠTATISTIKY

Na stránke Štatistiky užívateľ môže zobraziť graf teplôt s rôznymi časovými intervalmi: deň, týždeň alebo mesiac. Je možné zobraziť štatistiky predchádzajúcich mesiacov:



Panel zobrazujúci možný graf teplôt

4. STRÁNKA NASTAVENIA

Karta Nastavenia umožňuje zaregistrovanie nového modulu, zmenu e-mail adresy a zmenu hesla účtu (konta):

The screenshot displays the 'Nastavenia' (Settings) page in the TECH CONTROLLERS interface. The top navigation bar includes icons for Home, Zones, Installation Menu, Statistics, Settings (active), Logout, and a module selector set to '1. WiFi 8S'. The main content area is titled 'Nastavenia' and contains the following sections:

- Moduly spojené s účtom** (Modules connected to the account):
 - 1. WiFi 8S
 - Regulátor: TECH: WiFi 8S
 - Modul: WiFi 8S (with 'Zmeniť' button)
 - E-mail upozornení: E-mail upozornení (with 'Zmeniť' button)
 - Telefónne číslo: Telefónne číslo (with 'Zmeniť' button)
 - PSČ: PSČ (with 'Zmeniť' button)
 - Doplňujúce informácie: Doplnujúce informácie (with 'Zmeniť' button)
 - Nastavte modul ako prednastavený: (with 'Potvrďte' button)
 - Voľby: Vymažte modul (red button)
- Zaregistrujte ďalší modul** (Register another module) - orange button
- Nastavenie účtu** (Account settings):
 - Užívateľ: test
 - E-mail: test@test.pl (with 'Zmeniť' button)
 - Heslo: Aktuálne heslo, Nové heslo, Potvrdiť heslo (with 'Zmeniť' button)

Footer: Posledná aktualizácia 2017-03-20, 10:57
TECH © Copyright by TECH Controllers 2017

Panel zobrazujúci kartu Nastavenia

IX. AKTUALIZÁCIA PROGRAMU



UPOZORNENIE

Aktualizácia programu v riadiacej jednotke môže byť vykonaná iba kvalifikovaným pracovníkom. Po vykonaní aktualizácie nie je možné obnoviť pôvodné nastavenia riadiacej jednotky.

Pred aktualizáciou programu je potrebné odpojiť riadiacu jednotku zo siete. Do USB vstupu vložte USB kľúč s novým programom. Potom opätovne pripojte riadiacu jednotku k sieti. Po skončení načítania sa riadiaca jednotka samočinne reštartuje.



UPOZORNENIE

V priebehu aktualizácie programu nevypínať riadiacu jednotku.

X. TECHNICKÉ ÚDAJE

Napájanie	5V DC
Prevádzková teplota	5-50°C
Príkonnosť	2W
Nominálna záťaž bežnapäťového výstupu	230V AC / 0,5A (AC1) * 24V DC / 0,5A (DC1) **
Frekvencia	868MHz
Rozhranie pre pripojenie	IEEE 802.11 b/g/n

* Kategória záťaže AC1: jednofázová odporová alebo mierne indukčná AC záťaž.

** Kategória záťaže DC1: jednosmerná, odporová alebo mierne indukčná záťaž.

XI. ALARMY

V prípade objavenia sa alarmových hlásení je potrebné postupovať podľa uvedených pokynov:

Druh alarmu	Možná príčina	Spôsob odstránenie chyby
Alarm chýbajúcej komunikácie s bezdrôtovým snímačom / regulátorom	Nie je dosah. Chýbajú batérie. Batérie sú vybité.	Premiestnite snímač / regulátor na iné miesto. Vložte batérie do snímača / regulátora. Vymeňte batérie. Alarm sa automaticky zruší po nadviazaní komunikácie.
Alarmy STT-868		
Alarm pohonu – CHYBA ČÍSLO #0 - slabá batéria.	Batérie v pohone sú vybité.	Vymeňte batérie.
Alarm pohonu - CHYBA ČÍSLO #1 - pravdepodobne poškodené mechanické alebo elektronické súčiastky.	Poškodenie súčiastok.	Zavolajte servis.
Alarm pohonu - CHYBA ČÍSLO #2 – pohon prekročil maximálny rozsah piestu.	Chýba piest, ktorý ovláda ventil. Príliš veľký skok (presun) ventila. Nesprávne nainštalovaný pohon na radiátore. - Nesprávny ventil na radiátore.	- Založte piest do pohonu. Skontrolujte skok ventila. Nainštalujte správne pohon. Vymeňte ventil na radiátore.
Alarm pohonu - CHYBA ČÍSLO #3 - veľmi malý skok (presun) piestu.	Zaseknutie ventila. Nesprávny ventil na radiátore. - Veľmi malý skok (presun) ventilu.	- Skontrolujte činnosť ventila na radiátore. - Vymeňte ventil na radiátore. - Skontrolujte skok ventila.
Alarm pohonu - CHYBA ČÍSLO #4 – chýba spätná komunikácia (do pohonu).	Nie je dosah. - Chýbajú batérie.	Regulácia nie je schopná ovládať pohon, ktorý je umiestnený od nej ďaleko. Založte batérie do pohonu. Alarm sa automaticky zruší po nadviazaní komunikácie.

Alarmy STT-869		
# 1 - Chyba kalibrácie 1 – Spätný pohyb skrutky do inštalačnej polohy trval príliš dlho	- Poškodený koncový snímač	- Urobte znovu kalibráciu, podržte stlačené tlačidlo registrácie, kým kontrolka 3-krát nezablíkajú - Volajte servis
#2 - Chyba kalibrácie 2 - Skrutka je úplne vytiahnutá - pri vysúvaní nie je žiadny odpor	- Pohon nebol naskrutkovaný na ventil alebo nie je úplne dotočený - Zdvih ventilu je príliš veľký alebo ventil má neštandardné rozmery - Poškodený systém merania prúdu v pohone	- Skontrolujte správnosť založenia pohonu - Vymeňte batériu - Urobte znovu kalibráciu, podržte stlačené tlačidlo registrácie, kým kontrolka 3-krát nezablíkajú - Volajte servis
#3 - Chyba kalibrácie 3 - Vysunutie skrutky je príliš krátke - skrutka sa stretla s odporom príliš skoro	- Zdvih ventilu je príliš malý alebo ventil má neštandardné rozmery - Poškodený systém merania prúdu v pohone - Nízka kapacita batérie	- Vymeňte batériu - Urobte znovu kalibráciu, podržte stlačené tlačidlo registrácie, kým kontrolka 3-krát nezablíkajú - Volajte servis
#4 – Chyba spätná komunikácia	- Hlavný regulátor je vypnutý - Slabý signál alebo chýba dosah k hlavnej riadiacej jednotke - Chybný rádiový modul v pohone	- Skontrolujte nadriadenú reguláciu, či je zapnutá - Zmeniť vzdialenosť od nadriadenej regulácie - Volajte servis
#5 – Nízka úroveň batérii	- Vybitá batéria	- Vymeňte batériu
#6 – Zablokovaný enkodér	- Poškodenie enkodéra	- Urobte znovu kalibráciu, podržte stlačené tlačidlo registrácie, kým kontrolka 3-krát nezablíkajú
#7 - Príliš vysoký prúd	- Nerovnosti, napr. na skrutke, závit, spôsobujúce vysokú odolnosť voči pohybu - Veľký odpor prevodu alebo motora - Chybný systém merania prúdu	- Volajte servis
#8 – Chyba koncového snímača	- Chybný koncový snímač	

TECH TECH CONTROLLERS

Prehlásenie o zhode EÚ

Spoločnosť TECH STEROWNIKI II Sp. z o.o. so sídlom Wieprz (34-122), ulica Biała Droga 31, vyhlasuje s plnou zodpovednosťou, že nami vyrábaný produkt **EU-WiFi 8s**, spĺňa požiadavky smernice Európskeho parlamentu a Rady **2014/53/EÚ** z 16. apríla 2014 o zosúladiení právnych predpisov členských štátov týkajúcich sa sprístupnenia rádiových zariadení na trhu, smernice **2009/125/ES** o požiadavkách týkajúcich sa ekoprojektu na výroby spojené so spotrebou energie a Nariadením Ministra hospodárstva z 24. júna 2019 ktorým sa mení a dopĺňa nariadenie o základných požiadavkách týkajúcich sa obmedzenia používania niektorých nebezpečných látok v elektrických a elektronických zariadeniach, ktorým sa vykonáva smernica Európskeho parlamentu a Rady (EÚ) 2017/2102 z 15. novembra 2017, ktorou sa mení a dopĺňa smernica 2011/65/EÚ o obmedzení používania niektorých nebezpečných látok v elektrických a elektronických zariadeniach (Úradný vestník EÚ L 305 z 21.11.2017 , str. 8).

Pri posudzovaní zhody boli používané štandardy:

PN-EN IEC 60730-2-9 :2019-06 art. 3.1a bezpečnosť používania,

PN-EN IEC 62368-1:2020-11 art. 3.1 a bezpečnosť používania,

PN-EN 62479:2011 art. 3.1 a bezpečnosť používania,

ETSI EN 301 489-1 V2.2.3 (2019-11) art.3.1b elektromagnetická kompatibilita,

ETSI EN 301 489-3 V2.1.1:2019-03 art.3.1 b elektromagnetická kompatibilita,

ETSI EN 301 489-17 V3.2.4 (2020-09) art.3.1b elektromagnetická kompatibilita,

ETSI EN 300 328 V2.2.2 (2019-07) art.3.2 efektívne využívanie rádiového frekvenčného spektra, ETSI EN 300

220-2 V3.2.1 (2018-06) art.3.2 efektívne využívanie rádiového frekvenčného spektra,

ETSI EN 300 220-1 V3.1.1 (2017-02) art.3.2 efektívne využívanie rádiového frekvenčného spektra,

EN IEC 63000:2018 RoHS.

Wieprz, 12.08.2022

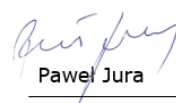
Pawel Jura

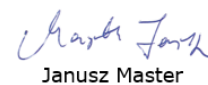
Janusz Master

Prezisi firmy

**TECH
TECH
CONTROLLERS**

Hlavné sídlo spoločnosti :
ul. Biela Droga 31, 34-122 Wieprz

Service:
+421 918 943 556
sk.servis@tech-reg.com

Žiadosti o servis sú vybavované
Pon. - Pia.
8:00 - 16:00

www.tech-reg.sk