

TECH TECH CONTROLLERS

Інструкція з обслуговування EU-WiFi X

UA

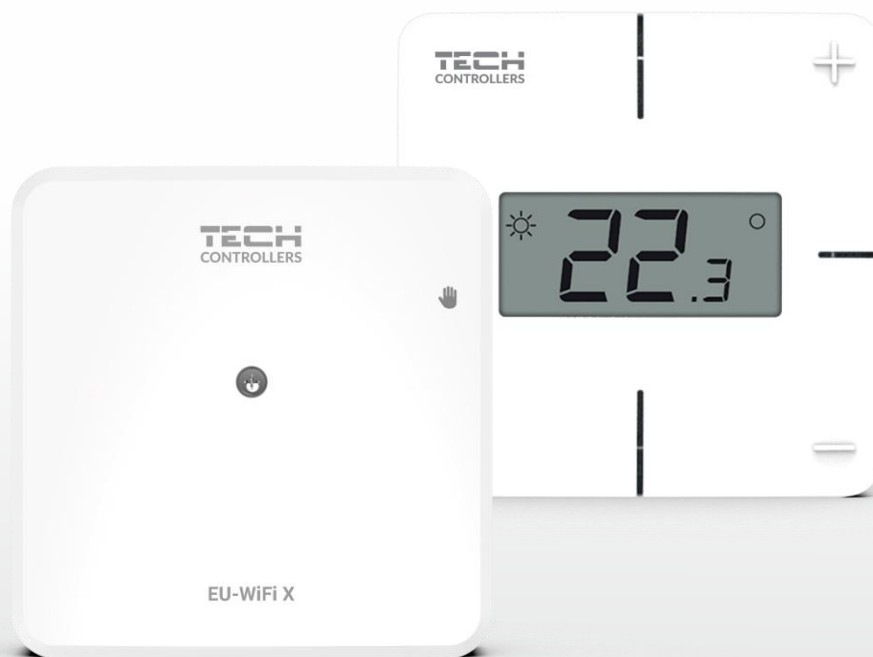

www.tech-controllers.com

ЗМІСТ

I.	БЕЗПЕКА.....	4
II.	ОПИС ПРИСТРОЮ.....	5
III.	МОНТАЖ КОНТРОЛЕРА.....	7
IV.	ПЕРШИЙ ЗАПУСК.....	8
1.	ПІДКЛЮЧЕННЯ КОНТРОЛЕРА.....	8
2.	НАЛАШТУВАННЯ ПІДКЛЮЧЕННЯ ДО ІНТЕРНЕТУ.....	8
3.	РОБОТА В РЕЖИМІ КОНТАКТУ - Режим контакту без напруги.....	9
4.	РУЧНА РОБОТА.....	9
5.	РЕЄСТРАЦІЯ РЕГУЛЯТОРА І ДАТЧИКА ПІДЛОГИ.....	9
V.	КОНТРОЛЬ ВСТАНОВЛЕННЯ В EMODUL.eu.....	10
1.	ВКЛАДКА НОМЕ.....	11
1.1.	Режим контакту без напруги.....	11
1.2.	РЕЖИМ РОБОТИ ЗОНИ.....	12
2.	ВКЛАДКА «ЗОНИ».....	16
3.	ВКЛАДКА МЕНЮ.....	16
3.1.	ВИД РОБОТИ.....	16
3.2.	РЕЖИМ РОБОТИ.....	17
3.3.	ЗОНА.....	17
3.3.1.	КІМНАТНИЙ ДАТЧИК.....	17
3.3.2.	ПІДІГРІВ ПІДЛОГИ.....	17
3.3.3.	НАЛАШТУВАННЯ.....	18
3.4.	ОПАЛЕННЯ - ОХОЛОДЖЕННЯ.....	18
3.4.1.	РЕЖИМ РОБОТИ.....	18
3.5.	ЗАХИСТ-ВОЛОГІСТЬ.....	18
3.6.	ЗАВОДСЬКІ НАЛАШТУВАННЯ.....	18
3.7.	ІНТЕРНЕТ-МОДУЛЬ.....	18
4.	СЕРВІСНЕ МЕНЮ.....	18
5.	ВКЛАДКА СТАТИСТИКА.....	19
6.	ВКЛАДКА «НАЛАШТУВАННЯ».....	19
VI.	ООНОВЛЕННЯ ПРОГРАМНОГО ЗАБЕЗПЕЧЕННЯ.....	20
VII.	ТЕХНІЧНІ ДАНІ.....	21

JG.17.12.2025

I. БЕЗПЕКА

Будь ласка, уважно прочитайте наступні правила Перед використанням пристрою. Недотримання цих інструкцій може призвести до пошкодження та пошкодження пристрою. Зберігайте цю інструкцію обережно. Щоб уникнути непотрібних помилок та нещасних випадків, необхідно переконатися, що всі люди, які використовують пристрій, уважно ознайомилися з його експлуатацією та функціями безпеки. Будь ласка, збережіть керівництво та переконайтеся, що він залишиться з пристроєм у разі його переміщення. Для забезпечення безпеки життя та майна дотримуйтеся запобіжних заходів, зазначених у посібнику користувача, оскільки виробник не несе відповідальності за шкоду, заподіяну з необережності.



ПОПЕРЕДЖЕННЯ!

- Електроустаткування під напругою. Перш ніж виконувати будь-які дії, пов'язані з електроживленням (підключення кабелів, встановлення пристрою тощо), переконайтеся, що пристрій не підключено до електромережі.
- Монтаж має бути здійснений лише кваліфікованим персоналом.
- Пристрій не призначений для дітей.



УВАГА!

- Контролер не можна використовувати не за призначенням.
- Перед початком та під час опалювального сезону перевіряйте стан кабелів. Також слід перевірити кріплення контролера та очистити його від пилу та інших забруднень.

Після того, як інструкцію було відредаговано, у продукти, перелічені в ній, могли бути внесені зміни. Виробник залишає за собою право вносити зміни в дизайн або відхилення від встановлених кольорів. Ілюстрації можуть включати додаткове обладнання. Технологія друку може вплинути на відмінності зображених кольорів.

Турбота про довкілля має нам першорядне значення. Знання того, що ми виробляємо електронні пристрої, зобов'язує нас утилізувати використані електронні компоненти та пристрої у безпечний для природи спосіб. Таким чином, компанія отримала реєстраційний номер, наданий Головним інспектором з охорони навколишнього середовища. Символ перекресленого бака для сміття на виробі означає, що виріб не можна викидати разом із звичайними відходами. Розділяючи відходи для переробки, ми допомагаємо захистити довкілля. Користувач несе відповідальність за доставку використаного обладнання до призначеного пункту збору для переробки відходів електричного та електронного обладнання.



II. ОПИС ПРИСТРОЮ

EU-WiFi X-це модуль у комплекті з бездротовим регулятором.

Пристрій призначений для підтримки постійної температури приміщення та підлоги. Нагрівання або охолодження включається за допомогою без потенційного контакту.

Використовуючи модуль WiFi, можна контролювати роботу параметрів за допомогою програми emodul.eu.

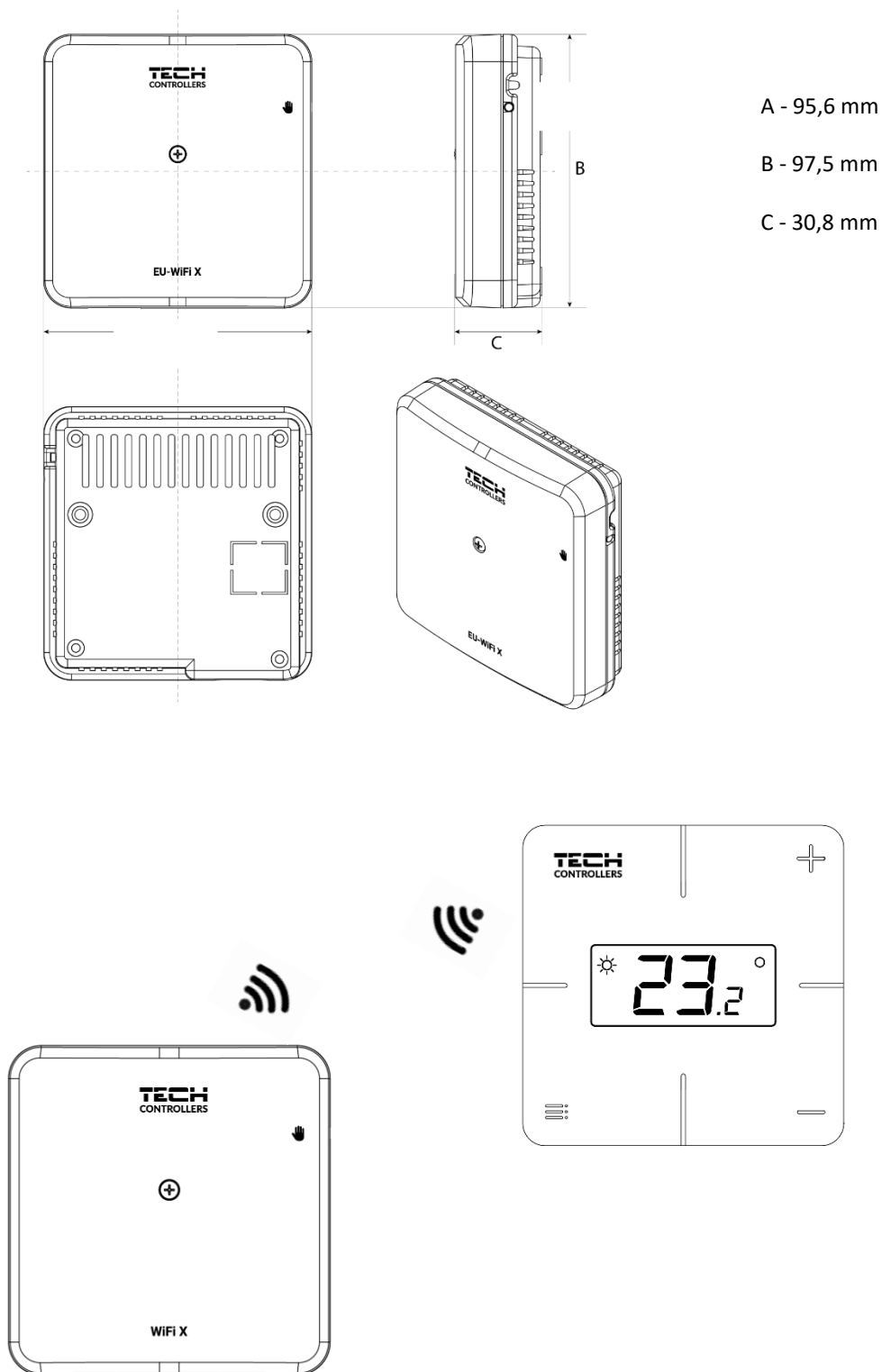

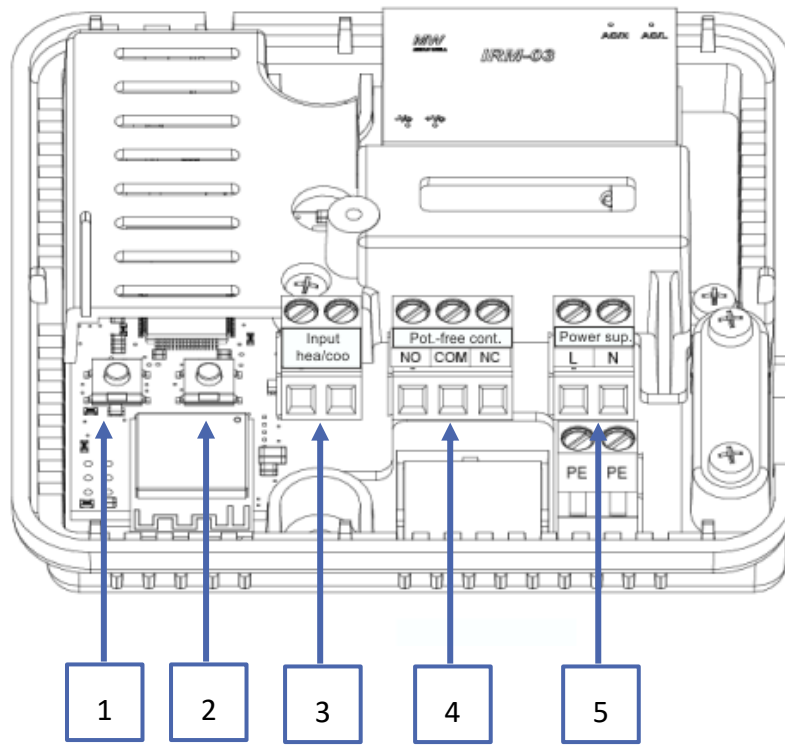

1. Кнопка реєстрації модуля
2. Кнопка реєстрації регулятора, датчика підлоги
3. Вхід опалення/охолодження
4. Без потенційного контакт
5. Живлення

III. МОНТАЖ КОНТРОЛЕРА

ПОПЕРЕДЖЕННЯ!

- Контролер повинен встановлювати людина, яка має відповідну кваліфікацію.
- Небезпека для життя через ураження електричним струмом під час підключення під напругою. Перш ніж розпочати роботу з контролером, відключіть електроживлення і застрахуйте його від випадкового включення.

Щоб підключити кабелі, зніміть кришку контролера.

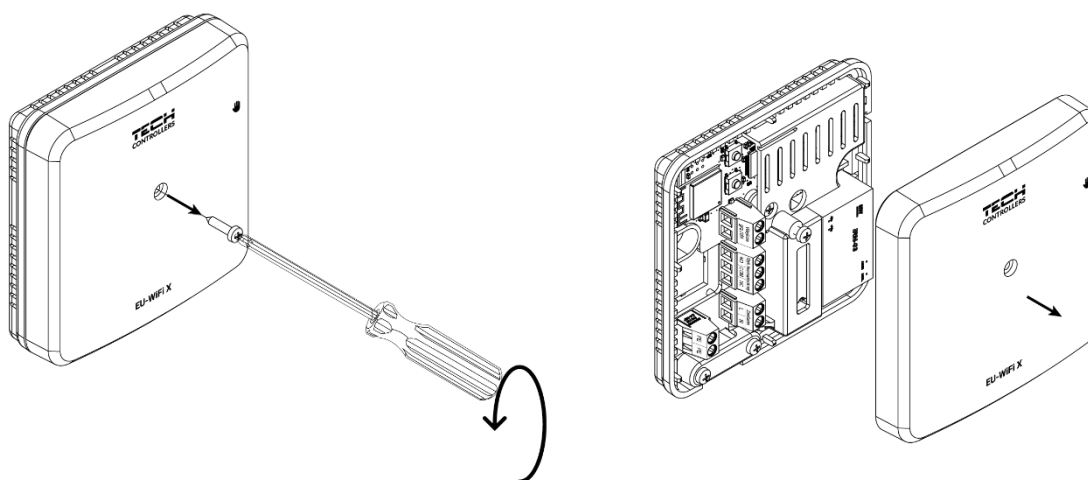

Кабелі повинні бути підключені відповідно до опису роз'ємів і схеми.

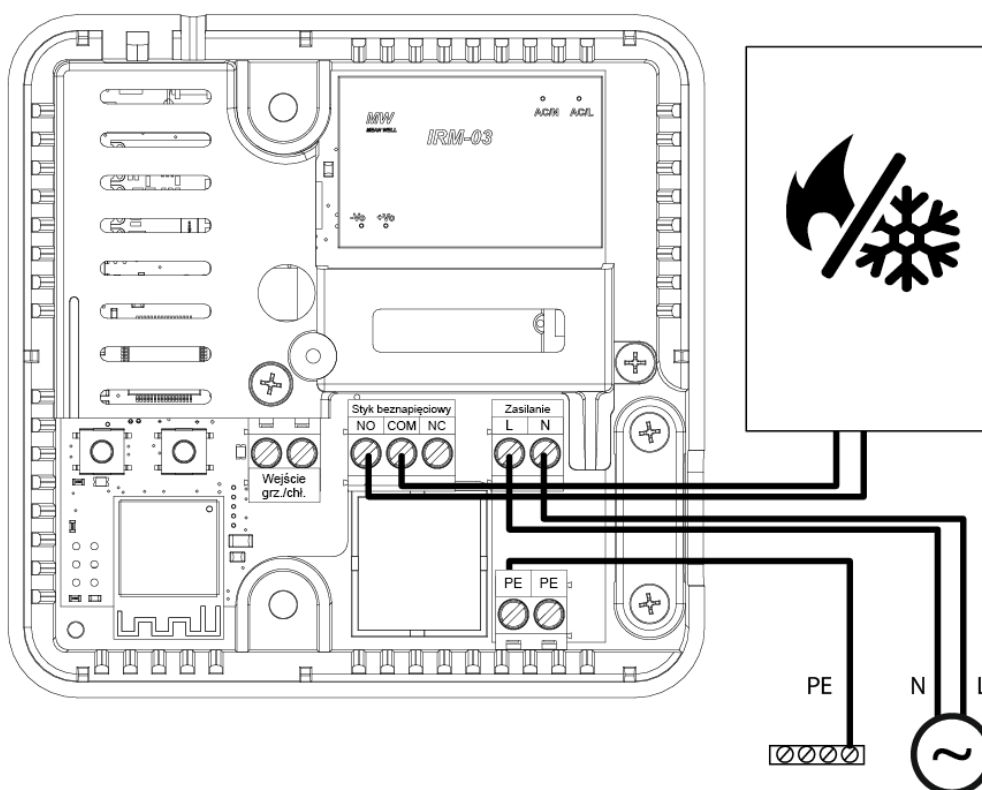

IV. ПЕРШИЙ ЗАПУСК



УВАГА

Рекомендується перевірити наявність нових оновлень програмного забезпечення модуля та контролера.

Щоб контролер працював належним чином, виконайте наведені нижче дії під час першого запуску:

1. Підключення контролера за схемою
2. Налаштування підключення до Інтернету
3. Робота як контакт
4. Ручна робота
5. Реєстрація регулятора та датчика підлоги

1. ПІДКЛЮЧЕННЯ КОНТРОЛЕРА

Підключити контролер слід згідно зі схемами у розділі «Установка контролера».

2. НАЛАШТУВАННЯ ПІДКЛЮЧЕННЯ ДО ІНТЕРНЕТУ

Завдяки модулю WiFi є можливість контролювати та редагувати налаштування параметрів через Інтернет. Для цього необхідно налаштувати підключення до мережі Wi-Fi.

- Натисніть кнопку реєстрації інтернет-модуля на контролері.
- Увімкніть Wi-Fi на своєму телефоні та здійсніть пошук мереж (зараз це «TECH_XXXX»)
- Виберіть мережу «TECH_XXXX».
- У відкритій вкладці виберіть мережу WiFi з опцією «Вибір мережі WiFi».
- Підключіться до мережі. За потреби введіть свій пароль.
- Згенерувати код для реєстрації на emodul за допомогою опції «Реєстрація модуля»
- Створіть обліковий запис або увійдіть на emodul.eu та зареєструйте модуль (див. розділ «Контроль установки в emodul»)

Необхідні налаштування мережі

Для коректної роботи Інтернет-модуля необхідно підключити модуль до мережі з DHCP-сервером та розблокованим портом 2000.

Після коректного підключення Інтернет-модуля до мережі зайдіть у меню налаштувань модуля (у головному контролері).

Якщо в мережі немає DHCP-сервера, Інтернет-модуль має бути налаштований його адміністратором шляхом введення відповідних параметрів (DHCP, IP-адреса, Адреса шлюзу, Маска підмережі, DNS-адреса).

1. Перейдіть до меню налаштувань веб-модуля
2. Виберіть «Підключений»
3. Переконайтеся, що вибрано опцію «DHCP» увімкнено.
4. Увійдіть "Вибір мережі WIFI".
5. Потім виберіть мережу WIFI і введіть пароль.
6. Зачекайте деякий час (близько 1 хвилини) і перевірте, чи присвоєно IP-адресу. Перейдіть на вкладку «IP-адреса» та перевірте, чи відрізняється значення від 0.0.0.0 / -.-.-.- .
 - а. Якщо значення, як і раніше, показує 0.0.0.0 / -.-.-.- перевірте налаштування мережі або з'єднання Інтернет між інтернет-модулем та пристроєм.
7. Після правильного призначення IP-адреси ми можемо запустити реєстрацію модуля, щоб згенерувати код, необхідний призначення облікового запису в додатку.

3. РОБОТА В РЕЖИМІ КОНТАКТУ - РЕЖИМ КОНТАКТУ БЕЗ НАПРУГИ

Контролер має за замовчуванням встановлений тип роботи як контакт. Якщо це не так, і користувач потребує змінити тип роботи на контакт, необхідно в додатку emodul.eu у вкладці Меню вибрати цей тип роботи та вибрати опцію «Увімкнено» .

Після зміни типу роботи на Зона та реєстрації кімнатного регулятора, модуль керує контактом на основі даних з датчика температури.

Робота безпотенціального контакту описана в розділі Режим безпотенціального контакту, стор. 11.

4. РУЧНА РОБОТА

Контролер має функцію ручного керування. Щоб увійти до цього режиму, **швидко натисніть** кнопку ручного керування. Це призведе до того, що контролер увійде до системи через 15 хвилин. ручний режим, що сигналізує миготіння діода ручного управління. Щоб вийти з ручного керування, **утримуйте** кнопку ручного керування

Утримування кнопки ручного керування призведе до переходу в постійний режим ручного керування, що засвідчує постійне світло діода ручного керування.

Короткий натиск кнопки ручної роботи змінює стан виходу контакту без напруги.

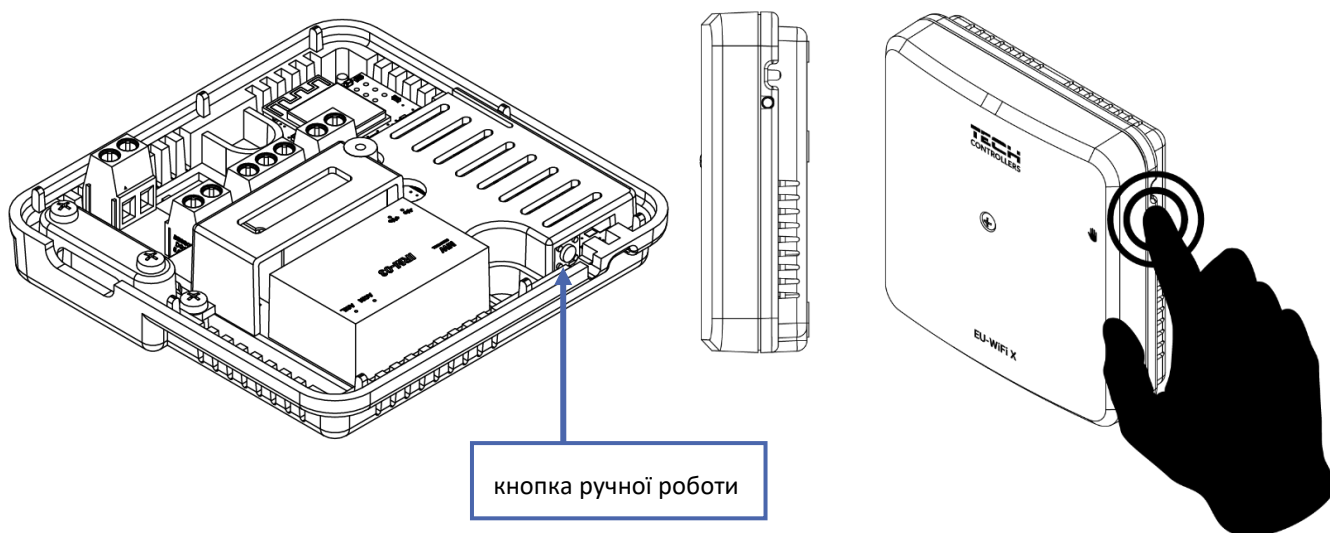

5. РЕЄСТРАЦІЯ РЕГУЛЯТОРА І ДАТЧИКА ПІДЛОГИ

Бездротовий регулятор входить у комплект. Щоб поєднати регулятор з модулем, зніміть кришку модуля та натисніть кнопку реєстрації. Світлодіод на головному контролері блимає в очікуванні реєстрації. Успішний процес реєстрації буде підтверджений 5-кратним блиманням світлодіода.

УВАГА!

Щоб повторно зареєструвати датчик, його потрібно видалити в меню. Якщо після натискання кнопки реєстрації в модулі WiFi X світлодіод світиться (не блимає), це означає, що датчик не був видалений.

Для реєстрації бездротового датчика підлоги активуйте реєстрацію, двічі коротко натиснувши кнопку реєстрації на модулі та на контролері. Під час очікування реєстрації світлодіод на головному контролері блимне двічі. Успішний процес реєстрації буде підтверджений 5-кратним блиманням світлодіода.

УВАГА!

Датчик підлоги можна зареєструвати як кімнатний датчик, тобто на модулі натискаємо кнопку реєстрації один раз, а на регуляторі двічі.

V. КОНТРОЛЬ ВСТАНОВЛЕННЯ В EMODUL.EU

Сайт <https://emodul.eu> дає великі можливості для контролю роботи установки. Для повноцінного їх використання необхідно створити індивідуальний обліковий запис:

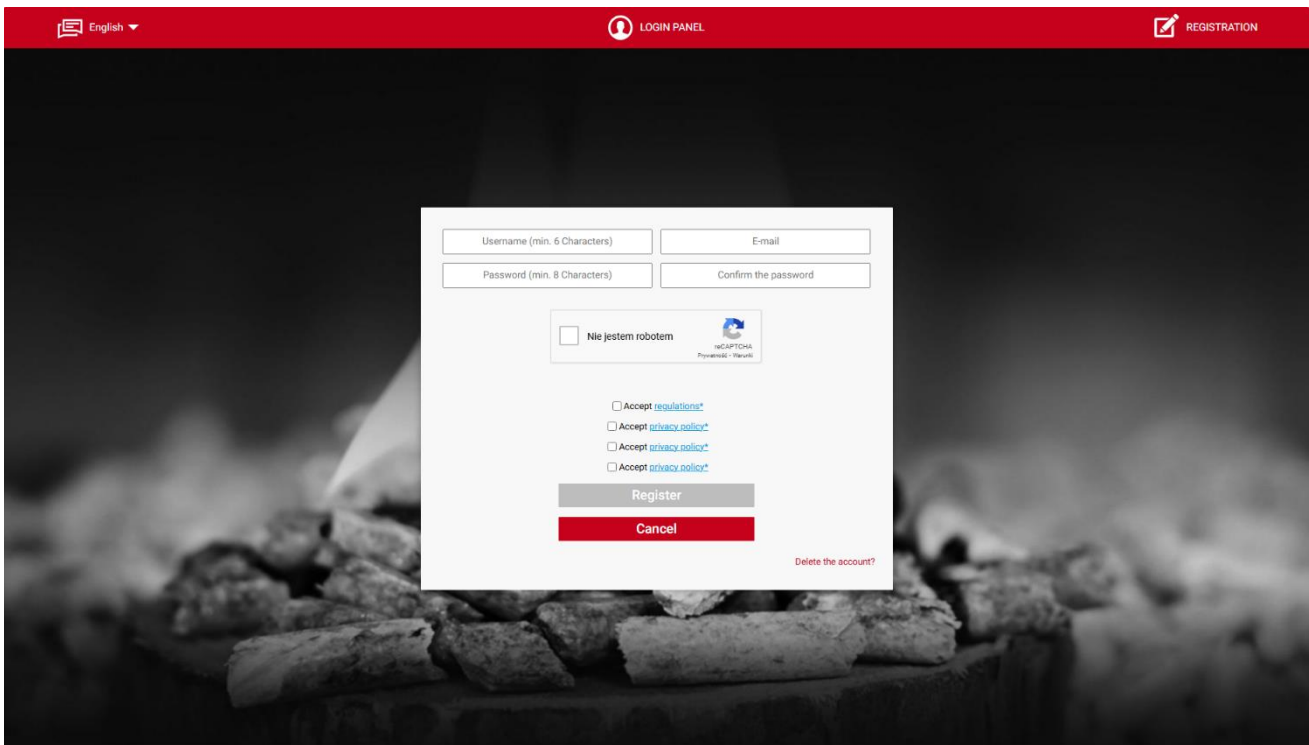

The image shows a registration form on the emodul.eu website. The form is centered on a dark background with a blurred image of a stone wall. The form includes the following fields and elements:

- Username (min. 6 Characters)
- E-mail
- Password (min. 8 Characters)
- Confirm the password
- Nie jestem robotem (with a reCAPTCHA logo)
- Accept [regulations*](#)
- Accept [privacy policy*](#)
- Accept [privacy policy*](#)
- Accept [privacy policy*](#)
- Register button (grey)
- Cancel button (red)
- Delete the account? link (red text)

Панель реєстрації облікового запису на сайті <https://emodul.eu>

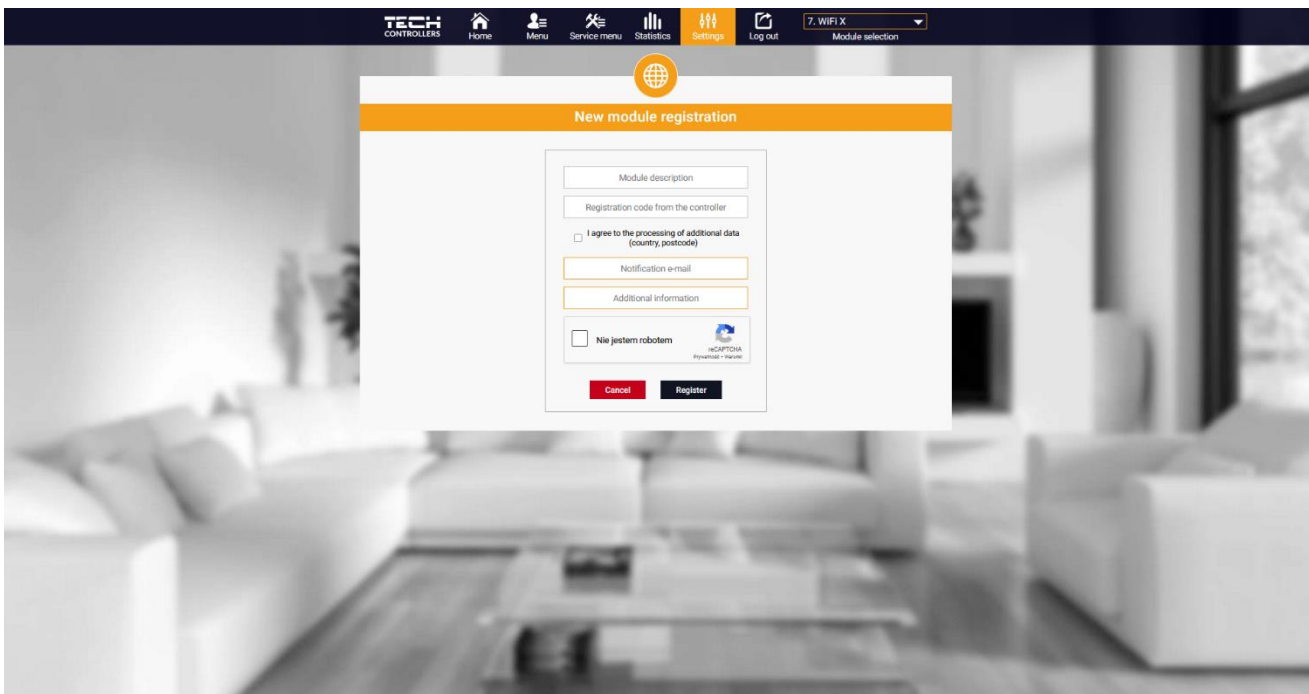

The image shows a "New module registration" form on the emodul.eu website. The form is centered on a blurred background of a modern living room. The form includes the following fields and elements:

- Module description
- Registration code from the controller
- I agree to the processing of additional data (country, postcode)
- Notification e-mail
- Additional information
- Nie jestem robotem (with a reCAPTCHA logo)
- Cancel button (red)
- Register button (black)

Панель реєстрації нового нового модуля

Після входу до свого облікового запису на вкладці «Налаштування» активуйте опцію «zareєструвати модуль», а потім введіть згенерований код (код генеруємо на телефоні у вкладці «портал конфігурації» в опції «Реєстрація модуля»). Можете надати модулю будь-яке ім'я (у розділі опис модуля).

1. ВКЛАДКА HOME

На вкладці Home відображається Домашня сторінка з плитками, що відображають поточний стан пристроїв інсталяції.

1.1. РЕЖИМ КОНТАКТУ БЕЗ НАПРУГИ

Щоб контролер працював у режимі контакту, необхідно активувати цей тип роботи в меню та вибрати опцію «Увімкнено». Після цього на екрані з'являться окремі параметри, що стосуються роботи контакту.

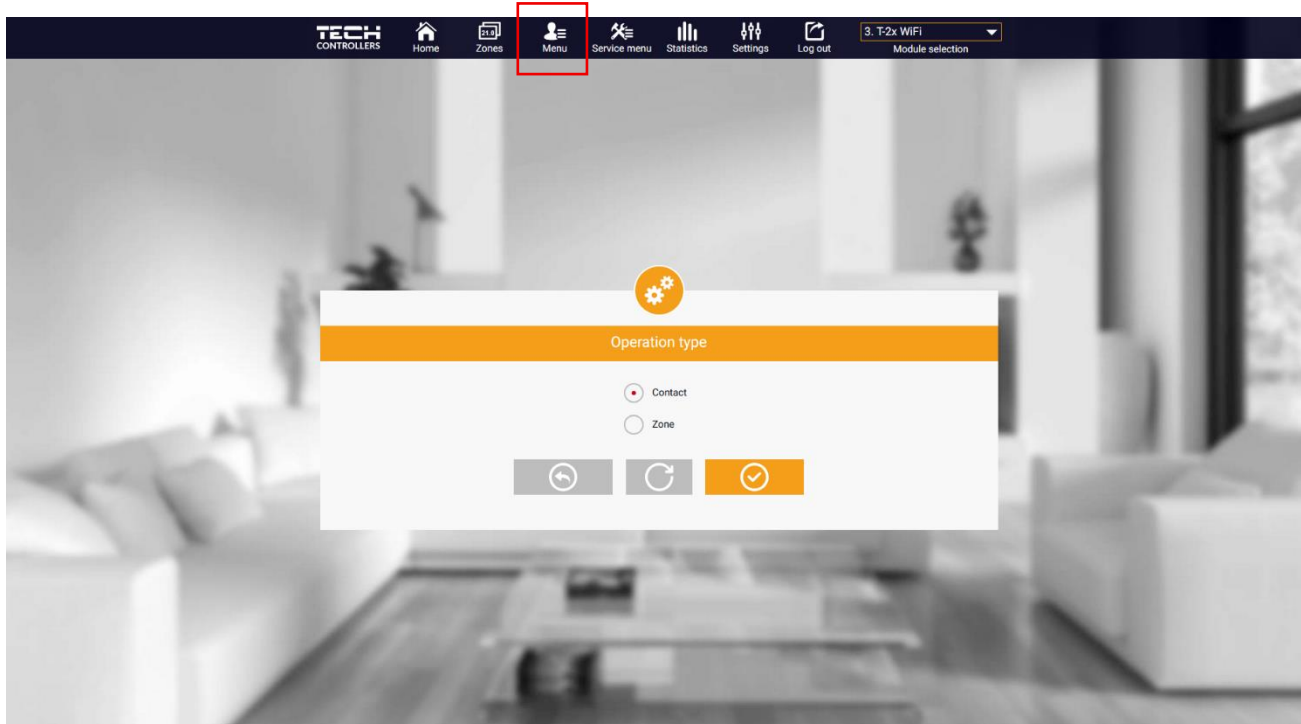

Екран вибору типу роботи

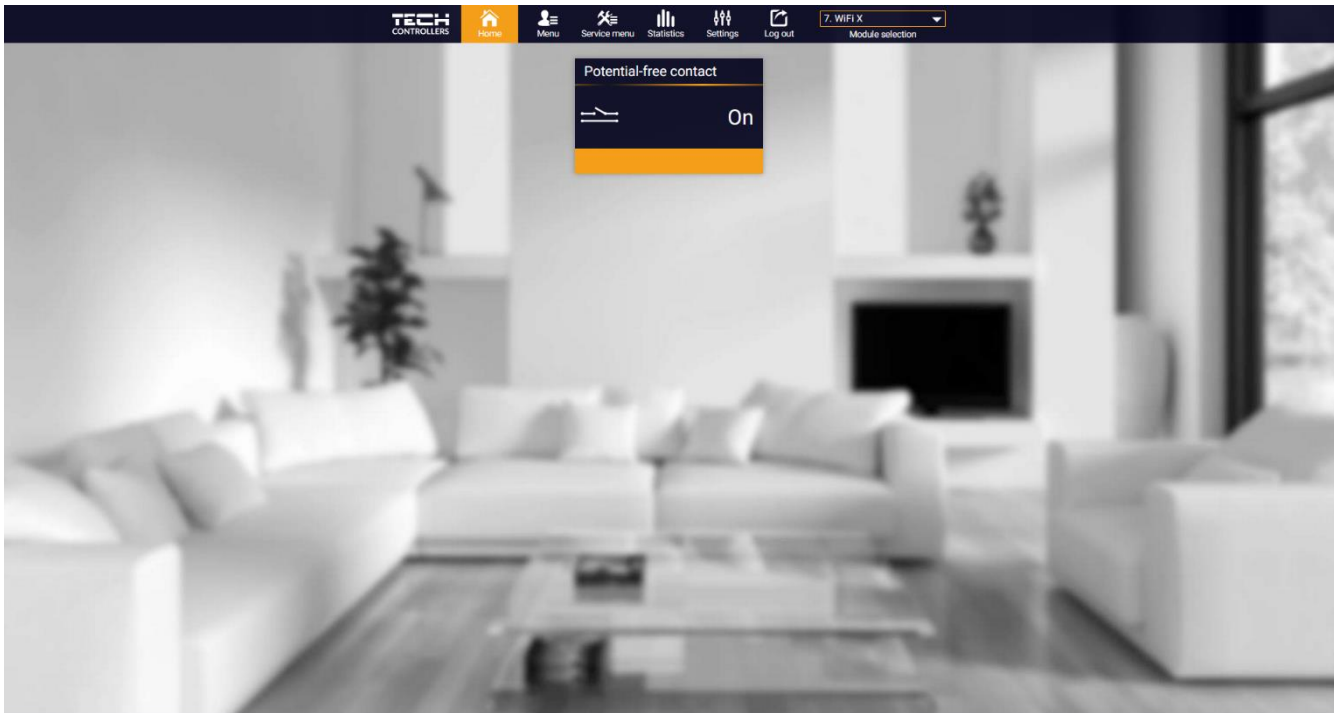

- **Вимкнено/увімкнено** – вимкнення/увімкнення контакту з наступних режимів
- **Режим роботи**
 - **Ручна робота** – управління контактом для постійної роботи (див. пункт: Ручна робота)
 - **Розклад** – управління контактом за розкладом, встановленим для конкретного дня тижня
- **Розклад** – налаштування розкладу роботи контакту
- **Тип операції**
 - **Контакт** – контролер керує опалювальним/охолоджувальним пристроєм залежно від налаштувань, наприклад, розкладу
 - **Зона** – контролер керує опалювальним/охолоджувальним пристроєм на основі даних, зареєстрованих у зоні датчика
- **Цифровий вхід** – якщо функцію ввімкнено, контакт працює відповідно до попередньо вибраного режиму (ручного або за розкладом) за умови, що вхід «Обігрів/Охолодження» замкнутий.
- **Інтернет-модуль** – можливо підключитися до модуля WiFi через веб-браузер, за умови, що пристрій знаходиться в тій самій мережі, що й контролер. Введіть відображену IP-адресу у веб-браузер, щоб отримати доступ до параметрів порталу конфігурації (наприклад, завантажити останню версію програмного забезпечення).

1.2. РЕЖИМ РОБОТИ ЗОНИ

Виберіть режим «Зони» та зареєструйте контролер. Після цього на головному екрані відобразиться плитка з параметрами зони.

УВАГА!

Перемикання контролера з режиму «Зона» на режим «Контакт» автоматично скасовує реєстрацію контролера.

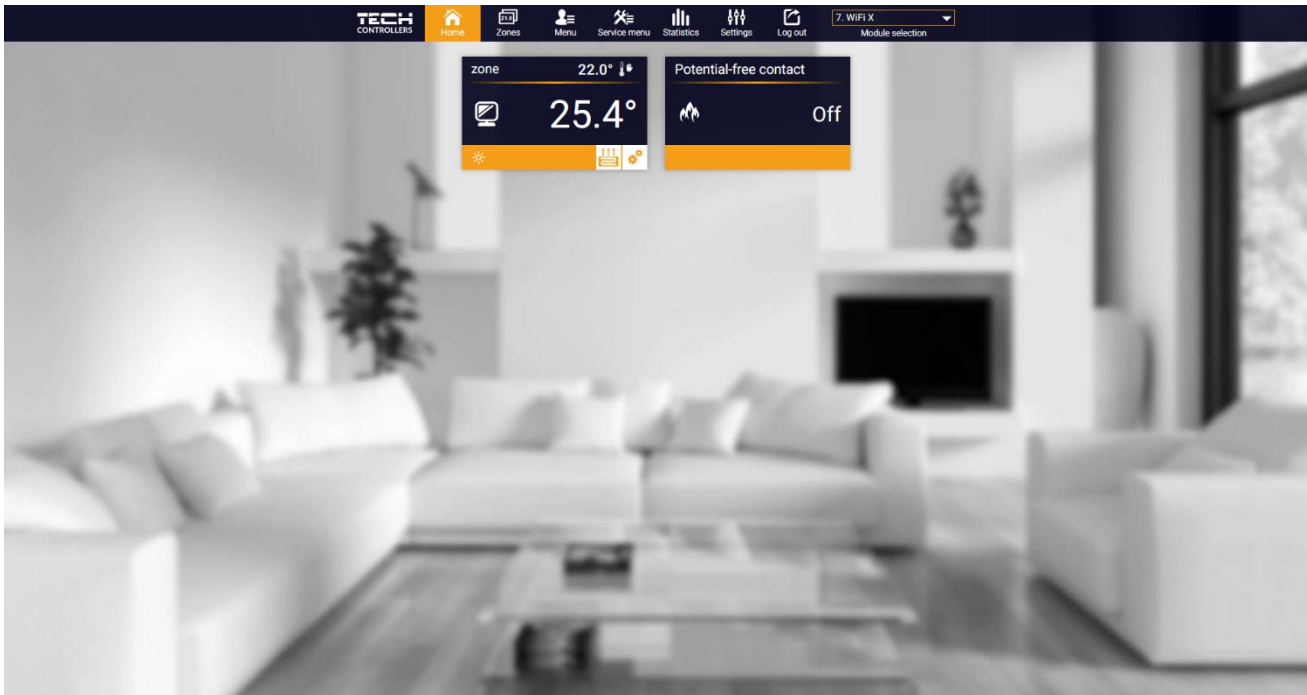

Перегляд закладок HOME

Натиснувши в області плиткі зони, ми переходимо до редагування заданої температури.

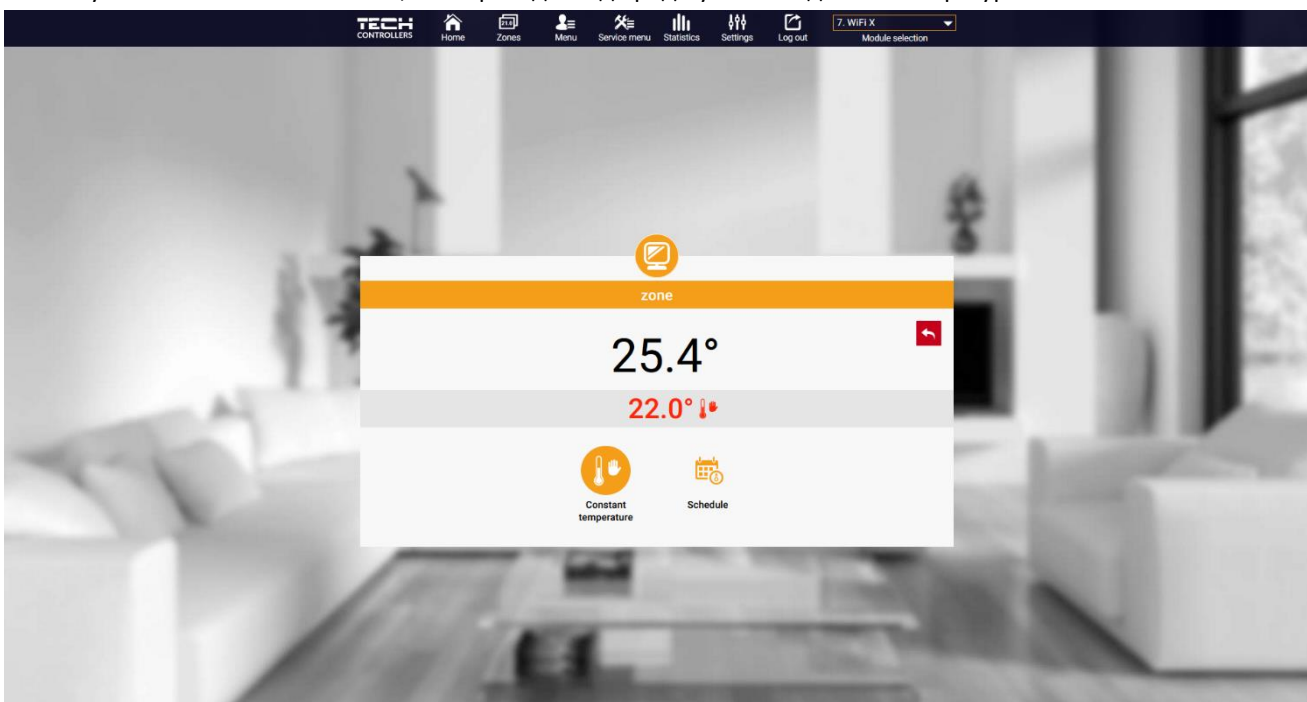

Екран редагування температури

Верхнє значення означає поточну температуру зони, а нижнє – задану температуру.

Температура за замовчуванням залежить від налаштувань вибраного тижневого графіка. Однак режим **постійної температури** дозволяє встановити окрему уставку, яка буде застосовуватися в зоні незалежно від часу доби.

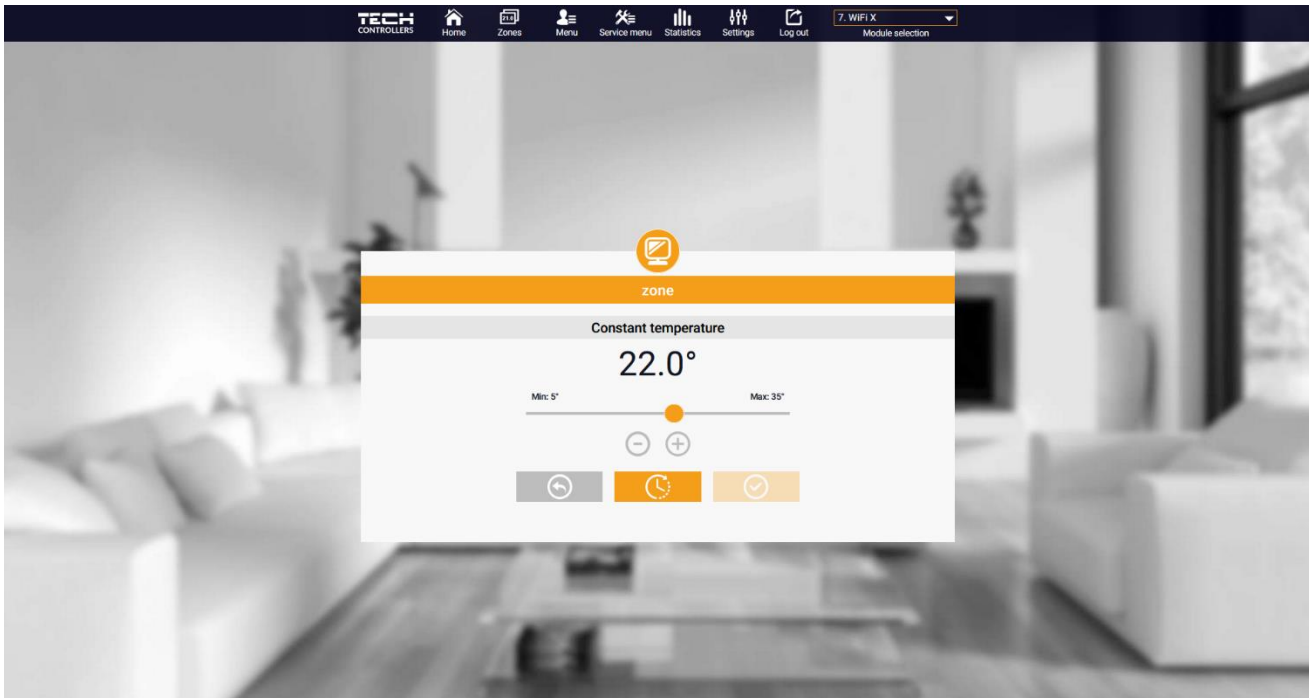

Налаштування постійної температури

Вибравши піктограму **постійної температури**, ми можемо активувати функцію температури з **обмеженням часу**. Це дозволяє встановити конкретну задану температуру, яка буде застосовуватися тільки протягом певного періоду часу. Після закінчення цього часу температура буде відповідати режиму, що діяв раніше (за розкладом або **постійному без обмеження часу**).

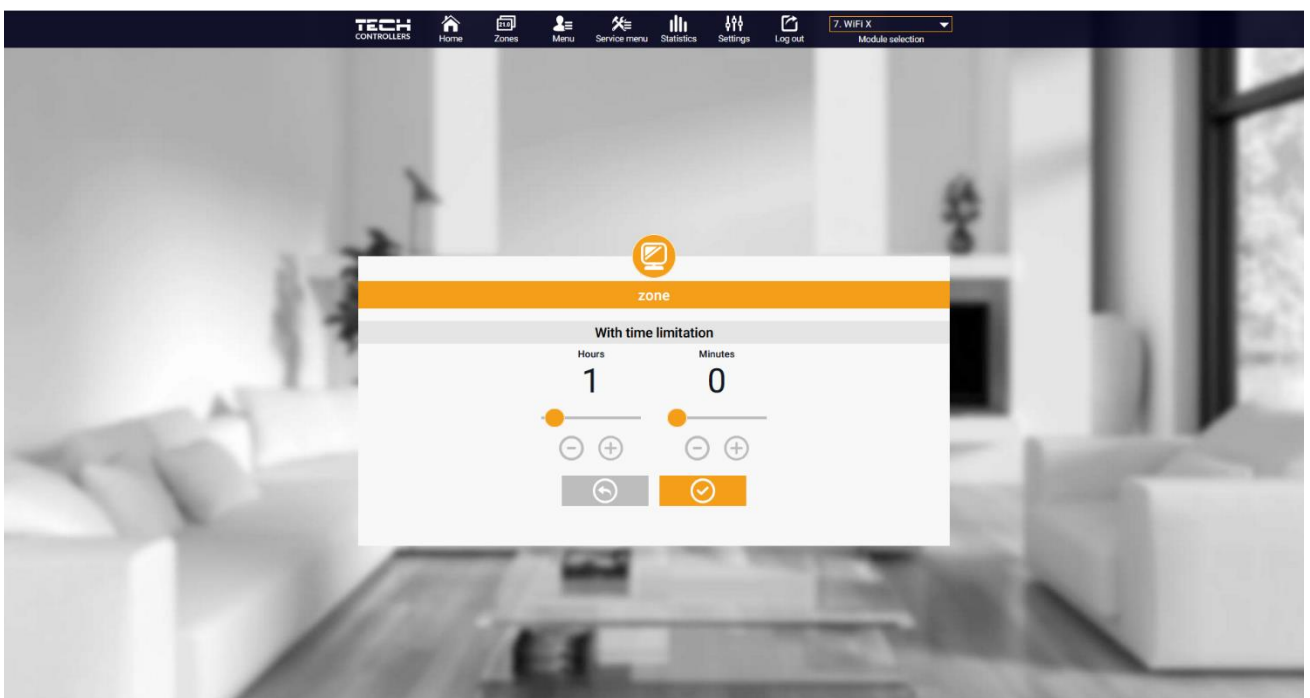

Налаштування температури з обмеженням часу

Натиснувши область значка **Розклад**, ми переходимо на екран вибору тижневого розкладу.

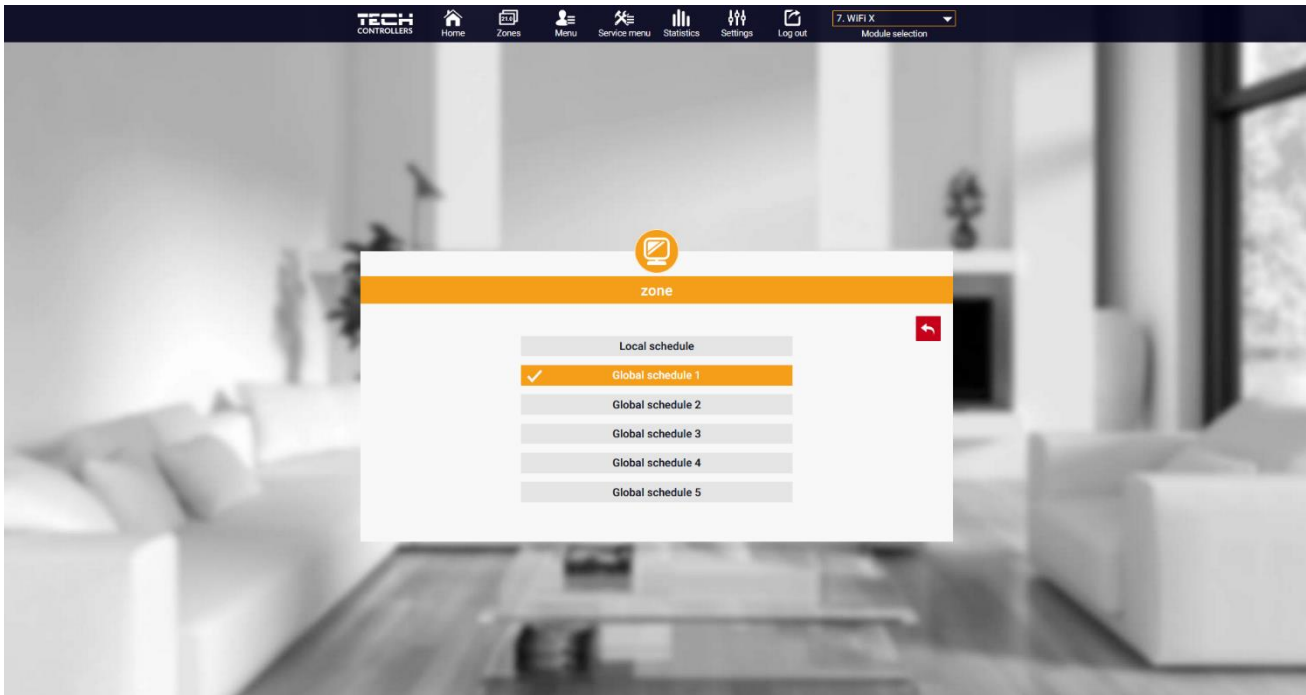

Екран вибору тижневого розкладу

Можна встановити шість тижневих графіків: 1-локальний, 5-глобальних. Налаштування температури для розкладів є загальним для опалення та охолодження. Вибір конкретного розкладу у тому чи іншому режимі запам'ятовується окремо.

- **Локальний розклад** – тижневий розклад, закріплений лише за зоною. Ви можете редагувати його вільно.
- **Глобальний розклад 1-5** – у зоні можна задати кілька розкладів, але працюватиме той, який позначений як активний.

Вибравши розклад та натиснувши ОК, переходимо на екран редагування налаштувань тижневого розкладу.

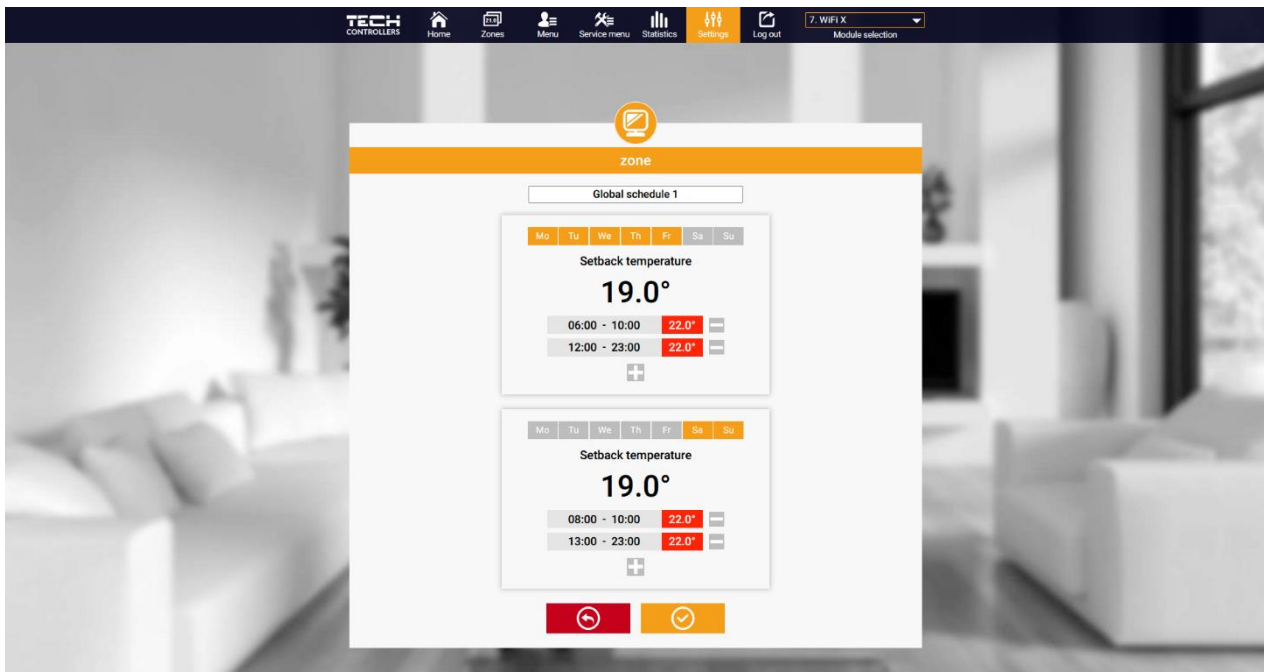

Екран редагування тижневого розкладу

Редагування кожного розкладу дозволяє визначити дві програми налаштування та вибрати дні, в які ці програми будуть застосовуватися (наприклад, з понеділка по п'ятницю та вихідні). Відправною точкою кожної програми є задана температура. У кожній програмі користувач може визначити до трьох часових інтервалів, в якому

температура буде відрізнятися від заданої. Кордони відсіків не можуть перетинатися. У годинник, для якого інтервали не визначені, буде діяти встановлена температура. Часові інтервали можна задавати з точністю до 15 хвилин.

Натиснувши на плитку зі значком  користувач може переглянути дані, параметри та пристрої в установці.

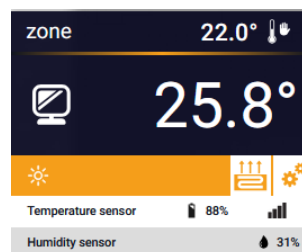
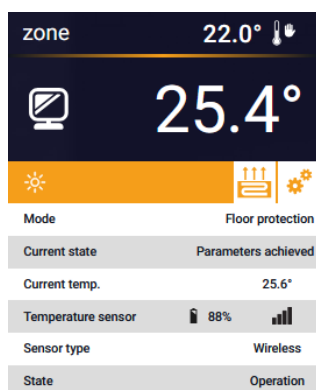

2. ВКЛАДКА «ЗОНИ»

Ми можемо налаштувати зовнішній вигляд домашньої сторінки відповідно до ваших потреб, змінивши імена та значок зони

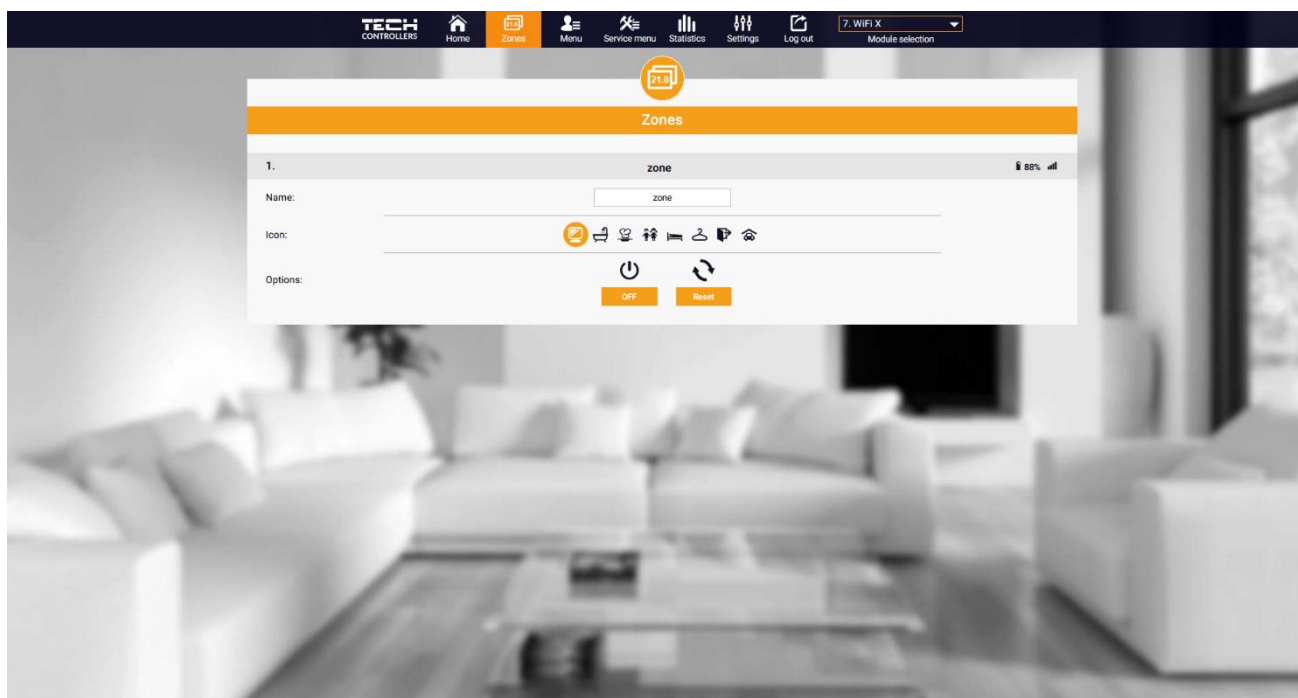

Вигляд вкладки зони

3. ВКЛАДКА МЕНЮ

На вкладці зібрані всі функції, які підтримує контролер. Користувач може переглядати та змінювати установки конкретних параметрів контролера.

3.1. ВИД РОБОТИ

Необхідно вибрати режим «Зони» та зареєструвати контролер, контролер керує пристроєм опалення/охолодження на основі даних з датчика.

3.2. РЕЖИМ РОБОТИ

Функція дозволяє вибрати конкретний режим роботи: звичайний, вихідний, економ, комфорт.

3.3. ЗОНА

3.3.1. КІМНАТНИЙ ДАТЧИК

- **Гістерезис** – Гістерезис кімнатної температури забезпечує допуск на коливання заданої кімнатної температури в діапазоні $0,1 \div 10^{\circ}\text{C}$.
- **Калібрування** – калібрування кімнатного датчика виконується під час встановлення або після тривалого використання контролера/датчика, якщо кімнатна температура, що відображається, відрізняється від фактичної температури. Діапазон регулювання від -10°C до $+10^{\circ}\text{C}$ з точністю $0,1^{\circ}\text{C}$.
- **Видалення датчика** – ця функція дозволяє видалити зареєстрований кімнатний датчик.

УВАГА!

Для повторної реєстрації датчика відкрутіть корпус контролера та зніміть кришку.

3.3.2. ПІДІГРІВ ПІДЛОГИ

➤ Вид роботи

- **Вимкнено** – функція дозволяє вимкнути цей тип операції.
- **Захист підлоги** – функція використовується для підтримки температури підлоги нижче встановленої максимальної температури, щоб захистити установку від перегріву. При підвищенні температури до заданої максимальної температури додатковий обігрів зони вимикається.
- **Режим «Комфорт»** – функція використовується для підтримки комфортної температури підлоги, тобто контролер контролюватиме поточну температуру. При підвищенні температури до встановленої максимальної температури догрівання зони виключається для захисту від перегріву. При зниженні температури підлоги нижче встановленої мінімальної температури увімкнеться додатковий обігрів зони.
- **Температура підлоги макс/мін.** – функція дозволяє встановити максимальну та мінімальну температуру підлоги. Залежно від максимальної температури функція «Захист підлоги» запобігає перегріву підлоги. Мінімальна температура не дає підлоги охолонути, що дозволяє підтримувати комфортну температуру в приміщенні.

УВАГА!

У режимі роботи «Захист підлоги» відображається лише максимальна температура, а в режимі комфорту – мінімальна та максимальна температура.

➤ Датчик підлоги

- **Гістерезис** – Гістерезис температури підлоги забезпечує допуск на коливання заданої температури підлоги в діапазоні $0,1 \div 10^{\circ}\text{C}$.
- **Калібрування** – калібрування датчика підлоги виконується під час встановлення або після тривалого використання контролера/датчика, якщо температура підлоги, що відображається, відрізняється від фактичної. Діапазон регулювання від -10°C до $+10^{\circ}\text{C}$ з точністю $0,1^{\circ}\text{C}$.
- **Видалення датчика** - ця функція дозволяє видалити зареєстрований датчик підлоги.

УВАГА!

Щоб перереєструвати датчик підлоги, необхідно відкрутити корпус контролера і зняти кришку (див.: розділ

IV.4).

3.3.3. НАЛАШТУВАННЯ

➤ **Опалення**

- **Включено** – функція дає змогу активувати режим обігріву.
- **Задана температура** – користувач може вибрати конкретний графік роботи у зоні.
- **Налаштування температури** – встановлення заданої температури для режиму відпустки, економії та комфорту.

➤ **Охолодження***

- Включено
- Встановлена температура
- Налаштування температури

**Редагування налаштувань параметрів таке ж, як і у функції «Опалення».*

3.4. ОПАЛЕННЯ - ОХОЛОДЖЕННЯ

3.4.1. РЕЖИМ РОБОТИ

- **Автоматичний** – залежить від входу опалення/охолодження – за відсутності сигналу працює в режимі обігріву
- **Опалення** - зона опалюється
- **Охолодження** - зона охолоджується

3.5. ЗАХИСТ-ВОЛОГІСТЬ

Захист – вологість – якщо вологість у зоні вище значення, встановленого в emodul.eu, охолодження у цій зоні буде відключено.

УВАГА!

Функція працює лише у режимі «Охолодження».

3.6. ЗАВОДСЬКІ НАЛАШТУВАННЯ

Ця функція дозволяє відновити заводські налаштування контролера. За замовчуванням встановлений тип роботи – контакт.

Якщо контролер повинен працювати в режимі «Зона», слід вибрати тип роботи «Зона» і зареєструвати датчик. Після цього на головному екрані з'явиться плитка з окремими параметрами зони.

3.7. ІНТЕРНЕТ-МОДУЛЬ

Інтернет-модуль – Підключення до модуля WiFi можливе, якщо пристрій знаходиться в тій самій мережі, що й контролер. Введіть відображену IP-адресу у веб-браузері, щоб отримати доступ до параметрів порталу конфігурації, наприклад, завантажити поточну версію програмного забезпечення.

4. СЕРВІСНЕ МЕНЮ

Сервісне меню доступне лише кваліфікованим установникам та захищене кодом, який може бути наданий сервіс Tech Sterowniki. При зверненні до сервісу повідомите номер версії програмного забезпечення контролера.

5. ВКЛАДКА СТАТИСТИКА

У вкладці «Статистика» ми можемо переглядати графіки температури за різні часові діапазони: щоденно, щотижня чи щомісяця, а також статистику за попередні місяці.

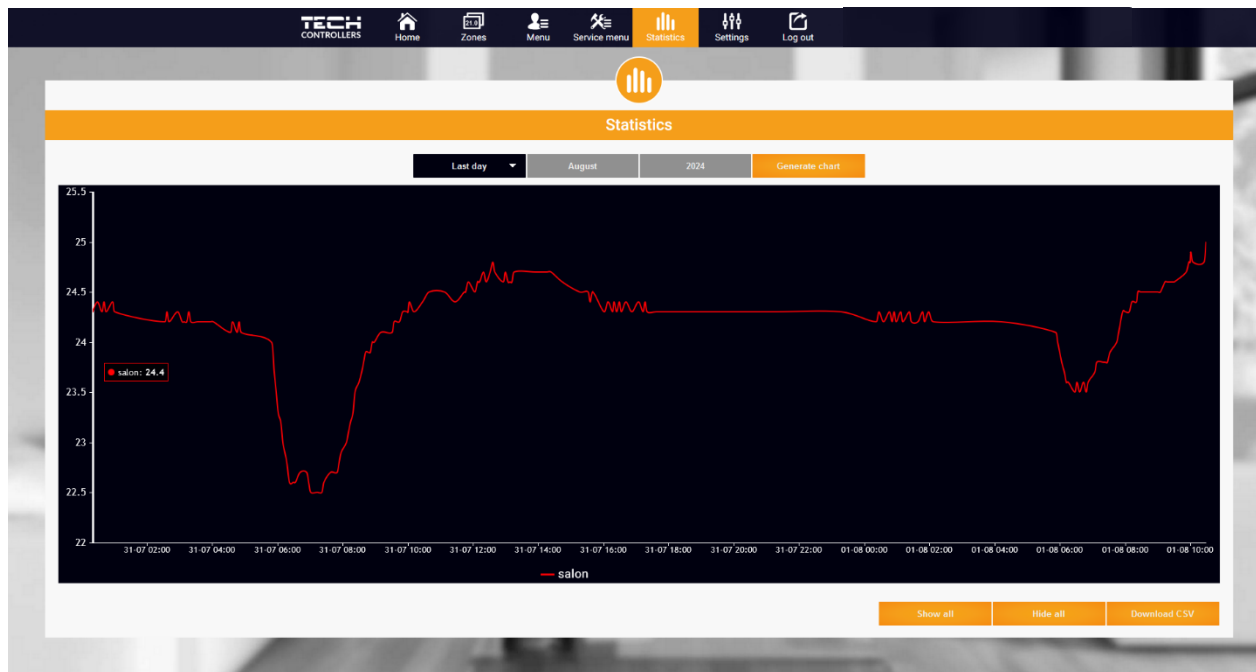

Приклад діаграми

6. ВКЛАДКА «НАЛАШТУВАННЯ»

Вкладка «Налаштування» дозволяє редагувати дані користувача та переглядати параметри модуля та зареєструвати новий.

Settings

Account | Module | User Manuals

Account settings

User

E-mail:

Current password:

Password:

Information: [Regulations](#), [Privacy policy](#), [Privacy policy](#)

I consent to the collection and processing of my personal data by Tech-Sterowniki Spółka z ograniczoną odpowiedzialnością Sp. k. with registered office in Wierprz (34-122) (the Administrator of Personal Data) in accordance with Regulation (EU) 2016/679 of the European Parliament and of the Council of 27 April 2016 on the protection of individuals with regard to the processing of personal data and on the free movement such data and the repeal of Directive 95/46/EC for the proper functioning of the Serwis 24 application and for the Administrator to perform all activities resulting from its operation, and I consent to the Administrator sharing my personal data with third parties cooperating with it.

Last update: 2024-07-19, 10:08

Перегляд вкладки Налаштування/Обліковий запис

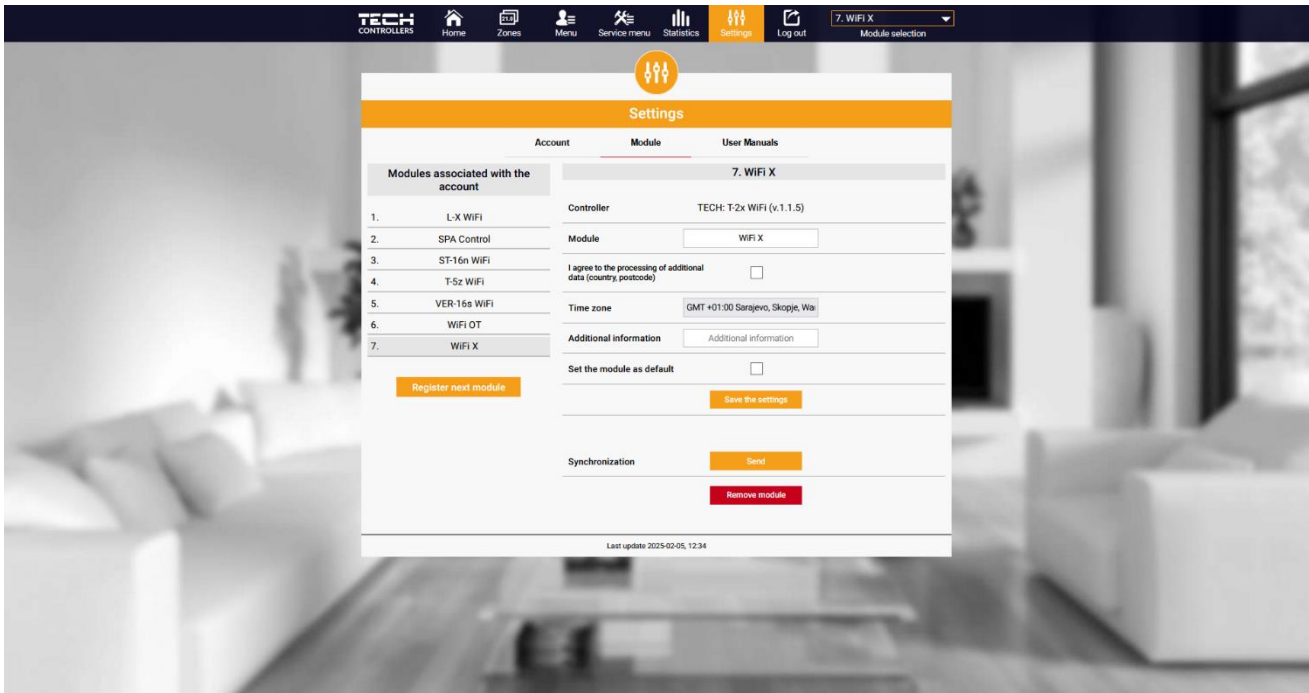

Перегляд вкладки Параметри/Модуль

VI. ОНОВЛЕННЯ ПРОГРАМНОГО ЗАБЕЗПЕЧЕННЯ

Щоб оновити контролер і модуль, виберіть вкладку «Портал конфігурації» на телефоні та виберіть «Оновити...» або завантажте файл.

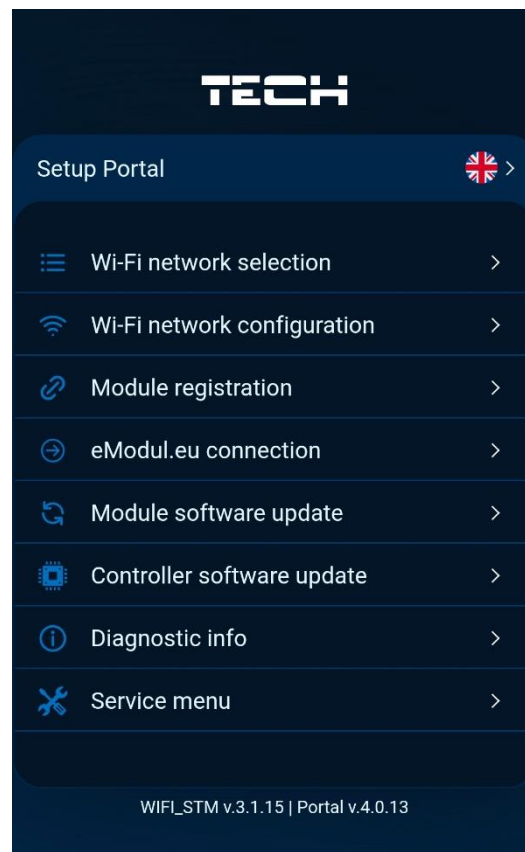

Ця опція також має можливість попереднього перегляду поточної версії програми, яка необхідна для зв'язку з сервісом Tech Sterowniki.



УВАГА!

Оновлення виконується окремо для контролера та модуля.

VII. ТЕХНІЧНІ ДАНІ

Специфікація	Значення
Напряжение питания	230V +/-10% / 50Гц
Макс. споживана потужність	1,3W
Робоча температура	5÷50°C
Номінальне навантаження на контакт без напруги	230V AC / 0,5A (AC1) * 24V DC / 0,5A (DC1) **
Робоча частота	868MHz
Спосіб передавання	IEEE 802.11 b/g/n

* Категорія навантаження AC1: однофазна, резистивна або злегка індуктивна навантаження змінного струму.

** Категорія навантаження DC1: постійний струм, резистивне або злегка індуктивне навантаження.

TECH TECH CONTROLLERS

Декларація про відповідність ЄС

Компанія TECH STEROWNIKI II Sp. z o.o. з головним офісом в Вепж (34-122), вулиця Біла Дорога 31, з повною відповідальністю заявляє, що вироблений нами **EU-WiFi X** відповідає вимогам Директиви Європейського Парламенту та Ради **2014/53/ЄС** від 16 квітня 2014 р. про гармонізацію законодавства держав-членів щодо постачання на ринок радіобладнання, Регламент делегованої Комісії (ЄС) 2022/30 від 29 жовтня 2021 року, що доповнює директиву 2014/53/ЄС про основні вимоги до кібербезпеки (пункт 3 статті 3). г), е), Директиви **2009/125/ЄС** про вимоги до екологічного проектування продукції, пов'язаної з енергоспоживанням та РОЗПОРЯДЖЕННЯ МІНІСТРА ПІДПРИЄМНИЦТВА І ТЕХНОЛОГІЇ від 24 червня 2019 р., що змінює розпорядження щодо основних вимог, які обмежують використання деяких небезпечних речовин в електричному та електронному обладнанні, що впроваджує директиву Європейського парламенту та Ради (ЄС) 2017/2102 від 15 листопада 2017 р., що змінює директиву 2011/65/ЄС про обмеження використання деяких небезпечних речовин в електричному та електронному обладнанні (Офіційний журнал ЄС L 305 від 21.11.2017, стор. 8).

Для оцінки відповідності використовувалися гармонізовані норми і технічні стандарти:

PN-EN IEC 60730-2-9 :2019-06 art. 3.1A безпека використання,

PN-EN IEC 62368-1:2020-11 art. 3.1 а безпека використання,

PN-EN 62479:2011 art. 3.1 а безпека використання,

ETSI EN 301 489-1 V2.2.3 (2019-11) art.3.1В Електромагнітна сумісність,

ETSI EN 301 489-3 V2.1.1:2019-03 art.3.1 В Електромагнітна сумісність,

ETSI EN 301 489-17 V3.2.4 (2020-09) Art.3.1b Електромагнітна сумісність,

ETSI EN 300 328 V2.2.2 (2019-07) art.3.2 ефективне використання радіоспектру,

ETSI EN 300 220-2 V3.2.1 (2018-06) art.3.2 ефективне використання радіоспектру,

ETSI EN 300 220-1 V3.1.1 (2017-02) art.3.2 ефективне використання радіоспектру,

EN 18031-1:2024 ст. 3.3d загальні вимоги безпеки для радіопристроїв, радіопристроїв, підключених до Інтернету,

EN 18031-2:2024 ст. 3.3e радіопристрої, що обробляють дані, підключені до Інтернету,

PN EN IEC 63000:2019-01 RoHS.

Wieprz, 17.12.2025

Paweł Jura

Janusz Master

Prezisi firmy

**TECH
TECH
CONTROLLERS**

SERVIS:

+38 096 875 93 80
servis.ua@tech-controllers.com

Понеділок-П'ятниця

7:00 - 16:00

Субота

9:00 - 12:00

www.tech-controllers.com